

14A

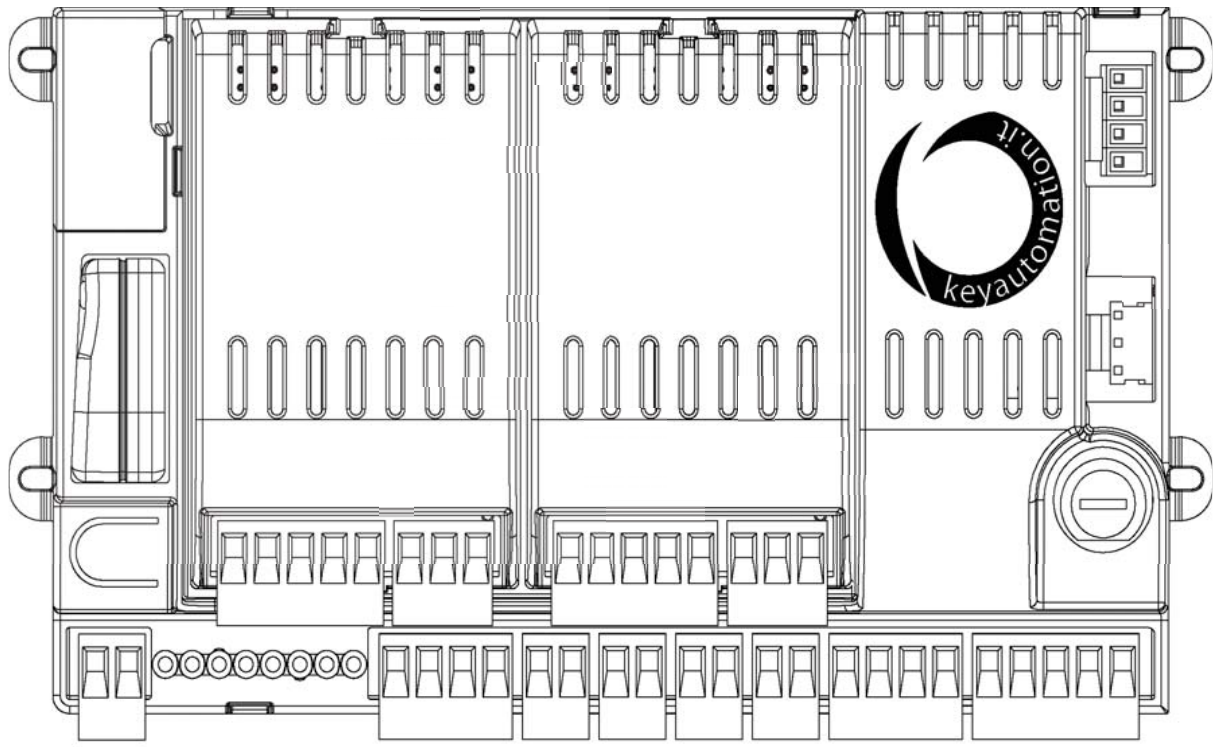

1	Bezpečnostní upozornění
2	Informace o produktu
2.1	Popis řídicí jednotky
2.2	Popis možností připojení
2.3	Modely a technické charakteristiky
2.4	Seznam potřebných kabelů
3	Předběžné kontroly
4	Instalujeme výrobek
4.1	Elektrické zapojení
4.2	Použití programovacího displeje
4.3	Auto-naučení dráhy otevírání
4.4	Používání brány pomocí programovacího displeje
4.5	Používání brány pomocí přijímače
4.6	Diagnostika
4.7	Nastavení systému - ZÁKLADNÍ NASTAVENÍ
4.8	NOČNÍ OSVĚTLENÍ
5	Testování a uvedení do provozu
5.1	Testování
5.2	Uvedení do provozu
6	Detaily
6.1	Přispůsobení systému - POKROČILÉ NASTAVENÍ
6.2	RX4 PŘÍJÍMAČ
6.3	Diagram programování
7	EC certifikát o shodě

1 - BEZPEČNOSTNÍ UPOZORNĚNÍ

POZOR - pro zajištění osobní bezpečnosti je potřeba dodržovat tyto pokyny a uschovat je budoucí použití.

Pozorně si přečtěte pokyny před započatím instalace.

Konstrukce a výroba zařízení tvořících produkt a informace v této příručce jsou v souladu s platnými bezpečnostními normami. Avšak nesprávnou instalací nebo programováním můžete způsobit vážné poranění pracujících osob nebo uživatelů systému. Dodržování pokynů uvedených při instalaci výrobku je proto velmi důležité.

Pokud máte jakékoli pochybnosti týkající se instalace, nepokračujte a obraťte se na Vášho prodejce nebo technický servis spol. KOVIAN s.r.o. .

Podle evropské legislativy musí být automatické brány nebo vrata v souladu s normami určenými ve směrnici 2006/42/ES (směrnice pro strojní zařízení), a především s normami EN 12445, EN 12453, EN 12635 a EN 13241-1, které obsahují vyhlášku Předpokládána shoda automatizačního systému.

Konečné připojení automatizačního systému k elektrické síti, testování systému, uvedení do provozu a pravidelnou údržbu musí vykonávat kvalifikovaný personál, při dodržení všech pokynů uvedených v části "Testování a uvedení do provozu automatizačního systému".

Uvedené osoby jsou také zodpovědné za zkoušky potřebné na ověření, řešení přijaté podle současných rizik a zabezpečení dodržování všech právních předpisů a norem, především s ohledem na všechny požadavky normy EN 12445, která stanovuje zkušební metody pro testování vrat a bran se systémy automatizace.

VAROVÁNÍ - Před zahájením instalace proveďte následující kontroly a hodnocení:

Zkontrolujte stav všech částí, které budete instalovat. Pokud se Vám jeví kterákoliv část nefunkční nepokračujte v instalaci.

Proveďte vyhodnocení rizik včetně seznamu základních požadavků na bezpečnost, jak je stanoveno v příloze I směrnice o strojních zařízeních s uvedením řešení. Hodnocení rizik je jedním z dokumentů obsažených v souboru technické dokumentace. Tento musí být vytvořen profesionální firmou, která provádí instalaci produktu. Nikdy nevykonávejte žádné úpravy na jiných částech automatizačního systému, než je uvedeno v této příručce. Operace tohoto druhu mohou vést k poruchám. Výrobce odmítá jakoukoliv zodpovědnost za škody způsobené neoprávněnými úpravami výrobků. Nedovolte, aby se součásti automatizačního systému ponořily do vody nebo jiných tekutin. Zabezpečte, aby se voda nebo jiná tekutina nedostaly k elektrické části pohonu.

Pokud k tomu dojde, odpojte napájení a obraťte se na KOVIAN s.r.o. - servisní středisko. Použití automatického systému v těchto podmínkách může ohrozit Vaše zdraví.

Nikdy nepokládejte komponenty automatizačního systému v blízkosti zdrojů tepla, ani je nevystavujte otevřenému ohni. Mohlo by dojít k poškození systémových komponentů. Všechny operace vyžadující otevření ochranných krytů různých součástí automatizačních systémů musí být vykonávány s odpojenou řídicí jednotkou. Uživatelům se doporučuje nainstalovat tlačítka nouzového zastavení v blízkosti automatizační techniky (připojené k STOP vstupu), aby se brána nebo vrata zastavily okamžitě v případě nebezpečí;

Toto zařízení "Výrobek" není určeno pro používání osobami (včetně dětí) se sníženými fyzickými, smyslovými nebo duševními schopnostmi anebo s nedostatkem zkušeností a zručnosti, ladaže osoba zodpovědná za jejich bezpečnost zabezpečuje dohled anebo pokyny v používání přístroje. Děti musí být pod dozorem, aby se zajistilo, že si nebudou hrát s pohonem brány.

POZOR - údaje a informace uvedené v této příručce se mohou kdykoliv změnit a to bez povinnosti ze strany KOVIAN s.r.o. o tom informovat.



2 - INFORMACE O PRODUKTU

2.1 - Popis řídicí jednotky

14A řídicí jednotka je modulární systém pro ovládání pohonů Key Automation: pro křídlové brány, posuvné brány, závory a garážové vrata. Řídicí jednotka 14A má programátor s displejem (volitelný), který umožňuje jednoduché programování a nepřetržité monitorování stavu řídicí jednotky. Programovací menu je navrženo tak, aby jste

si jednoduše mohli nastavit pracovní časy a různé jiné funkce pohonu. Menu je v různých světových jazycích včetně češtiny.

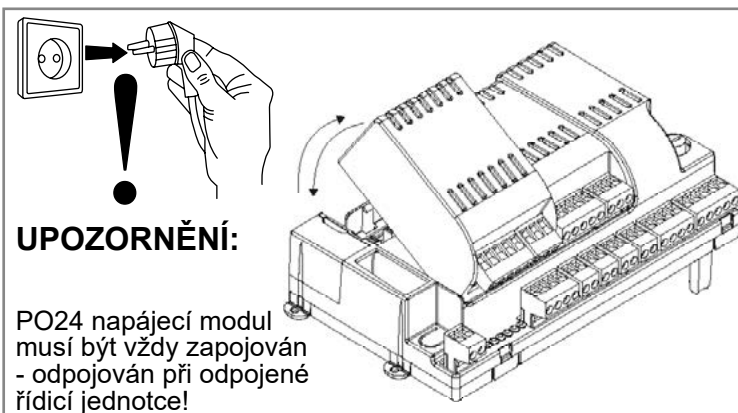
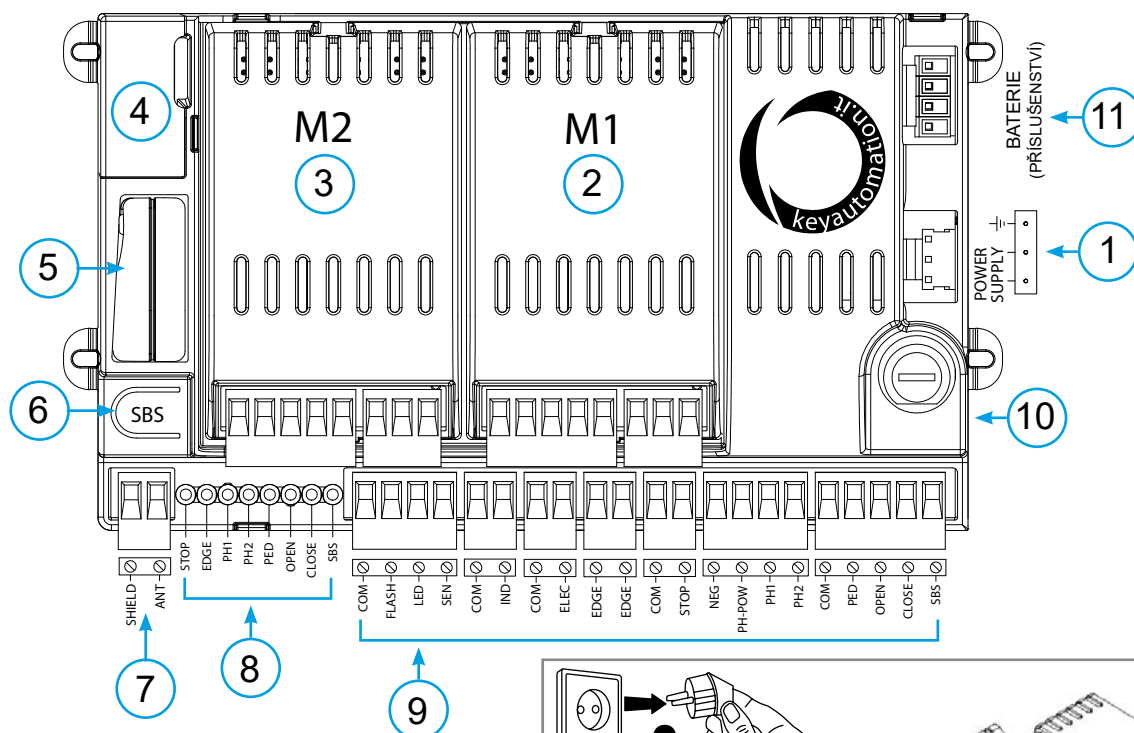

2.2 - Popis možností připojení

- 1- Připojení napájení řídicí jednotky 24 Vac
- 2- M1 napájecí modul
- 3- M2 napájecí modul
- 4- Konektor pro připojení displeje
- 5 - Slot pro zapojení přijímače

- 6- Integrované KROK ZA KROK tlačítko
- 7- Připojení externí antény
- 8- LED indikátory stavu řídicí jednotky
- 9- Část pro připojení příslušenství / vstup
- 10- Ochranná pojistka - 2.5 AT
- 11 - Připojení baterie

2.3 - Modely a technické charakteristiky

KÓD	POPIS
900MA24	Logický modul pro kombinaci s 1 alebo 2 PO24 napájecími moduly pro ovládání 1 alebo 2 - 24V motorů.

- Napájecí zdroj s ochranou proti zkratování v rámci řídicí jednotky a připojeného příslušenství.
- Detekce překážek.
- Automatické naučení pracovních časů.

- Programovatelné zpomalení při otevírání a zavírání.
- Ovládací panel s mikroprocesorem.

TECHNICKÉ CHARAKTERISTIKY	
Zdroj napájení (L-N)	230 Vac (+10% - 15%) 50/60 Hz
Jmenovitý výkon	maximum 210 W
Napájení výstupu pro fotobuňky	24 Vdc (bez regulace) maximum 250 mA
Výstup pro připojení majáku	24 Vdc (bez regulace) 25 W
Výstup pro doplňkové osvětlení	24Vdc (bez regulace) 15 W
Výstup pro elektrický zámek	12 Vac maximum 15 VA
Výstup pro výstražné světlo při otevírání	24 Vdc (bez regulace) 5 W
Anténní vstup	50 Ω - RG58 typ kabelu
Pracovní teplota	-20 °C + 55 °C
Pojistky příslušenství	2.5AT
Pojistky napájení	2AT
Použití v kyselině solné anebo výbušné atmosféře	NE
Ochranná třída	IP54 (v ochranném boxu)
Rozměry řídicí jednotky	183 x 102 x 59 mm
Váha	450 g

2.4 - Seznam potřebných kabelů

Kabely potřebné pro zapojení různých zařízení při standardní instalaci najdete v tabulce dole. Pro vnitřní instalace je vhodný typ

kabelů H03VV-F, a pro venkovní použití je vhodný typ H07RN-F.

SPECIFIKACE ELEKTRICKÝCH KABELŮ

Připojení	kabel	maximální povolený limit
Napájení	1 kabel - 3 x 1.5 mm ²	20 m *
Maják, doplňkové osvětlení, stmívací senzor	4 x 0.5 mm ² **	20 m
Anténa	1 RG58 typ kabelu	20 m (< 5 m doporučeno)
Elektrický zámek	1 kabel - 2 x 1 mm ²	10 m
Vysílač fotobuněk	1 kabel - 2 x 0.5 mm ²	20 m
Přijímač fotobuněk	1 kabel - 4 x 0.5 mm ²	20 m
Bezpečnostní lišta (volitelná)	1 kabel - 2 x 0.5 mm ²	20 m
Klíčový přepínač	1 kabel - 4 x 0.5 mm ² **	20 m
Napájení motoru	1 kabel - 2 x 1.5 mm ²	10 m
Napájení enkóderu	1 kabel - 3 x 0.5 mm ²	10 m

* Pokud je napájecí kabel delší než 20 m je nutno použít silnější kabel (3 x 2.5 mm²) a bezpečnostní uzemňovací systém poblíž pohonné jednotky.

** Dva kabely 2 x 0.5 mm² mohou být použity jako alternativa

3 - PŘEDBĚŽNÉ KON-

Před instalací produktu proveďte následující kontroly:

- Zkontrolujte bránu, zda je vhodná pro instalaci automatického pohonu.
- Váha a rozměr brány musí souhlasit s typem použitého pohonu.
- Zkontrolujte, zda je brána bezpečná a plně funkční.
- Zkontrolujte, jestli není místo, kde bude pohon instalován zaplavované vodou.
- Vysoká kyselost anebo slanost prostředí - případné umístění vedle zdrojů tepla mohou způsobit, že pohon nebude fungovat správně.
- Zkontrolujte jestli jde brána hladce při ručním posunu.
- Zkontrolujte, zda je brána správně vyvážená a nenaklání se na jednu stranu.
- Zkontrolujte, jestli je připojené napájení správně uzemněné.
- Ujistěte se, že všechny Vámi použité materiály jsou vhodné pro tuto instalaci.



MA24 ELEKTRICKÉ ZAPOJENÍ

SHIELD	Anténa - stínění
ANT	Anténa - signál
COM	Společný pro MAJÁK, LEDKY, SENZORY vstup / výstup
FLASH	Výstup pro maják 24 Vdc (bez regulace) maximum 25 W
LED	Výstup pro doplňkové osvětlení 24 Vdc (bez regulace) max. 15 W (rádio kanál 4 ovládá DOPLŇKOVÉ OSVĚTLENÍ)
SEN	Vstup pro senzor stmívání (senzor je zabudovaný v majáku ECLIPSE)
COM	IND výstup společný
IND	Výstup pro osvětlení při otevřené bráně, 24 Vdc (bez regulace) maximum 4 W
COM	ELEC výstup společný
ELEC	Výstup pro elektrický zámek 12 Vac, maximum 15 VA
EDGE/EDGE	Výstup pro bezpečnostní lištu
COM	STOP výstup společný
STOP	Bezpečnostní STOP NC kontakt mezi STOP a COM. Tento vstup je určen pro bezpečnostní zařízení; kontakt může být rozpojený kdykoliv - důsledkem je odpojený pohon i všechny připojené zařízení (včetně automatického zavírání)
NEG	Napájení fotobuňek výstup (nulový)
PH-POW	Napájení fotobuňek výstup (fáze), 24 Vdc (bez regulace, maximum 250 mA
PH1	Fotobuňky (zavírání), NC kontakt mezi PH1 a COM. Fotobuňky jsou aktivní vždy během zavírání brány, jednorázového zastavení.
PH2	Fotobuňky (otevírání), NC kontakt mezi PH2 a COM. Fotobuňky jsou aktivní vždy během zavírání brány, jednorázového zastavení. Brána bude pokračovat v otevírání, pokud se kontakt obnoví anebo pokračovat v zavírání
COM	Společný pro PED, OPEN, CLOSE a SBS výstupy
PAR	ČÁSTEČNĚ OTEVŘENÍ - PĚŠÍ (otevření pro chodce) příkaz na otevření, ŽÁDNÝ kontakt mezi PAR a COM Používá se pro částečné otevření brány, záleží na nastavení řídicí jednotky
OPEN	OTEVŘENÍ, ŽÁDNÝ kontakt mezi OPEN a COM Kontakt pro funkci otevírání
CLOSE	ZAVŘENÍ, ŽÁDNÝ kontakt mezi CLOSE a COM Kontakt pro funkci zavírání
SBS	KROKOVÁNÍ, ŽÁDNÝ kontakt mezi SBS a COM Otevřít/Stop/Zavřít/Stop, anebo jak si to nastavíte v softveru

4.2 - Použití programovacího displeje

Pro nastavení jazyku DISPLEJE pokračujte podle následujících pokynů:

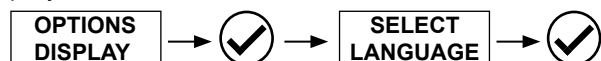

POZN.: Při prvním spuštění displeje je uživatel vyzván, aby si zvolil svůj jazyk. Stiskněte ▲, anebo ▼ Pro potvrzení zvoleného jazyka stiskněte ✓.

Pokud není zvolený žádný jazyk (bylo stisknuto X), řídicí jednotka použije přednastavený jazyk systému (Angličtinu).

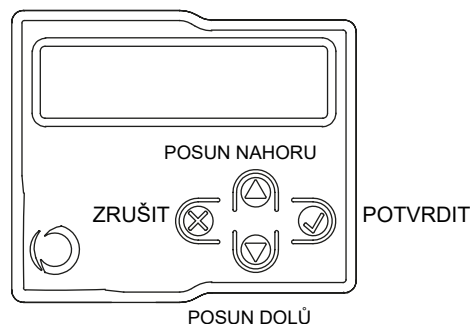

V normálním módu - to znamená systém je zapojen a displej je připojen stiskněte X dokud se nezobrazí nápis KEY AUTOMATION. Potom bude displej zobrazovat následující informace:

Kompletní diagram programování najdete v kapitole 6.3.

UDÁLOST	POPIS	BLIKÁNÍ MAJÁKU
otevírání	Brána se otevírá	
zavírání	Brána se zavírá	
automatické zavírání	Brána se otevírá s nastaveným automatickým zavřením	
zastavení během zavírání	Brána sa zastavila během zavírání	
zastavení během otevírání	Brána sa zastavila během otevírání	
otevřeno	Brána je kompletně otevřená	
zavřeno	Brána je kompletně zavřená	
M1 překážka	Motor 1 detekuje překážku v pohybu	4 rychlé bliknutí + pauza, 3x
M2 překážka	Motor 2 detekuje překážku v pohybu	4 rychlé bliknutí + pauza, 3x
fotobuňky 1!	Fotobuňky 1 hlásí překážku	2 rychlé bliknutí + pauza, 3x
fotobuňky 2!	Fotobuňky 2 hlásí překážku	2 rychlé bliknutí + pauza, 3x
bezpečnostní lišta!	Bezpečnostní lišta je stlačena	5 rychlých bliknutí + pauza, 3x
otevření pro chodce	Probíhá otevírání pro chodce	
automatické zavírání pro chodce	Brána se otevře pro chodce s nast. automatickým zavřením	
znovunastavení	Znovu nastavení po manuálním odblokovaní	
MAJAK/NLS chyba	Linka systému nočního osvětlení přetížena	6 rychlých bliknutí + pauza, 3x
ELEC/IND chyba	Linka otevírání / elektrického zámku přetížena	6 rychlých bliknutí + pauza, 3x
chyba testu fotobuňek	Vysktna sa chyba pri testovaní fotobuňek	3 rychlé bliknutí + pauza, 3x
chyba koncových dorazů	Chyba koncového dorazu zistená	8 rychlých bliknutí + pauza, 3x

4.3 - Auto-naučení dráhy otevírání

Při prvním spuštění řídicí jednotky je potřeba aby proběhl proces auto-naučení dráhy. Při této proceduře si brána zkontroluje délku otevírání a také body zpomalení při otevírání a zavírání.

RYCHLÉ PROGRAMOVÁNÍ

Pokud se použije tento typ programování, zpomalení se nastaví na přednastavené hodnoty se stejným nastavením pro otevírání i zavírání. Postupujte jak je určeno na displeji.

POZNÁMKA: Pokud chcete přizpůsobit i zpomalení přejděte rovnou na další tabulku - "ÚPLNÉ PROGRAMOVÁNÍ".

1. Zvolte typ instalace a typ instalovaného pohonu:



UPOZORNĚNÍ! Zvolení jiného než instalovaného pohonu může způsobit poškození systému.

2. KONTROLA PŘIPOJENÍ BEZPEČNOSTNÍCH ZAŘÍZENÍ (FOTOBUNKY 1- FOTOBUNKY 2 - LIŠTA - STOP TLAČÍTKO).

Během programování se Vás systém bude ptát, které zařízení jsou připojena (pokud jsou připojena pak stiskněte V, pokud nejsou připojena stiskněte X). Pokud připojíte některé zařízení později, jednoduše je aktivujete v menu (podívejte se do tabulky pokročilých funkcí).

3. AKTIVACE/DEAKTIVACE BEZPEČNOSTNÍCH ZAŘÍZENÍ BĚHEM UČENÍ DRÁHY.

Během učení dráhy se bezpečnostní zařízení mohou odpojit aby nezpůsobily přerušení učení dráhy.

Na konci auto-učení budou připojené bezpečnostní zařízení znovu aktivované.

4. RYCHLĚ AUTO-UČENÍ DRÁHY OTEVÍRÁNÍ A ZPOMALENÍ.

Odblokujte motor a zablokujte ho přibližně v polovině otevírání. Pokud první pohyb motoru není otevírání stiskněte ▲, anebo ▼ pro změnu směru pohybu. Pokud jsou motory prohozené (M2 se otevírá před M1), zastavte proceduru stiskem tlačítka X na displeji, vyměňte napájecí moduly pohonů PO24 (viz. schéma str. 6 - řídicí jednotka musí být odpojena od elektrické sítě!!) a začněte programování od začátku. Postupujte podle instrukcí na displeji.

ÚPLNÉ PROGRAMOVÁNÍ

Pokud použijete toto programování obě zpomalení (otevírání / zavírání) jsou nastavitelné.

Pokud během programování nezasadíte žádný vlastní parametr, řídicí jednotka je nastaví automaticky do základního nastavení. Postupujte podle návodu níže pečlivě s programovacím displejem.

1. Zvolte typ instalace a typ instalovaného pohonu:



UPOZORNĚNÍ! Zvolení jiného než instalovaného pohonu může způsobit poškození systému.

2. KONTROLA PŘIPOJENÍ BEZPEČNOSTNÍCH ZAŘÍZENÍ (FOTOBUNKY 1- FOTOBUNKY 2 - LIŠTA - STOP TLAČÍTKO).

Během programování se Vás systém bude ptát, které zařízení jsou připojena (pokud jsou připojena stiskněte V, pokud nejsou připojena stiskněte X). Pokud připojíte některé zařízení později, jednoduše je aktivujete v menu (podívejte se do tabulky pokročilých funkcí).

3. AKTIVACE/DEAKTIVACE BEZPEČNOSTNÍCH ZAŘÍZENÍ BĚHEM UČENÍ DRÁHY.

Během učení dráhy se bezpečnostní zařízení mohou odpojit, aby nezpůsobily přerušení učení dráhy.

Na konci auto-učení budou připojená bezpečnostní zařízení znovu aktivována.

4. KOMPLETNÍ AUTO-UČENÍ DRÁHY OTEVÍRÁNÍ A ZPOMALENÍ.

Odblokujte motor a zablokujte ho přibližně v polovině otevírání. Pokud první pohyb motoru není otevírání stiskněte ▲, anebo ▼ pro změnu směru pohybu. Pokud jsou motory přehozené (M2 se otevírá před M1), zastavte proceduru na řídicí jednotce stisknutím tlačítka X na displeji, vyměňte napájecí terminály pohonu a začněte od začátku. Když se na displeji zobrazí výzva můžete stisknout tlačítko V v okamžiku kdy má začít zpomalování pohonu - postupujte podle instrukcí na displeji.

4.4 - Používání brány pomocí programovacího displeje

Pro používání brány v manuálním režimu a zkontrolování pohonu po instalaci postupujte následovně:



Použijte ▲ pro spuštění krok za krokem (otevřít/stop/zavřít). Použijte ▼ pro zapnutí / vypnutí nočního osvětlení. Použijte V pro otevření pro chodce.

4.5 - Používání brány pomocí přijímače

Kanál 1: krok za krokem

Kanál 2: částečné otevření - pro chodce

Kanál 3: otevřít

Kanál 4: osvětlení ON/OFF (pozn. 1)

pozn. 1: Funkce ON/OFF vypíná a zapíná osvětlení v manuálním módu. Pokud je systém nočního osvětlení zapnutý, vrátí se do původního nastavení v nadcházejícím cyklu.

4.6 - Diagnostika

Pomocí této funkce si můžete prohlédnout mnoho parametrů včetně aktuální spotřeby a aktuální rychlosti pohonu. Postupujte následovně:

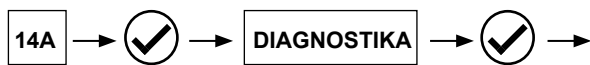

MOTOR 1 SPOTŘEBA (mA)
MOTOR 2 SPOTŘEBA (mA)
MOTOR 1 POZICE (%)
MOTOR 2 POZICE (%)
MOTOR 1 RYCHLOST (%)
MOTOR 2 RYCHLOST (%)
CELKOVÝ POČET CYKLŮ
POČET CYKLŮ DO SERVISU
VERZE SOFTWARE

4.7 - Nastavení systému - ZÁKLADNÍ NASTAVENÍ

Pokud je to potřeba můžete použít ZÁKLADNÍ NASTAVENÍ, které Vám umožní změnit základní parametry systému.

POZOR: parametry se mohou lišit v závislosti od zvoleného/instalovaného typu pohonu.

Postupujte následovně:



PARAMETRY	POPIS		MIN.	MAX.	JEDNOTKA
1 ČAS AUTOMATICKÉHO ZAVŘENÍ	Čas automatického zvržení (0 = vypnuto) Čas v sekundách předtím než se brána automaticky zavře po otevření	0	0	900	s
2 AUTOMATICKÉ ZAVŘENÍ PO PRŮJEZDU	Zavření po průjezdu (0 = vypnuto) Čas v sekundách po kterém se brána zavře po průjezdu fotobuňkami 1 během otevírání anebo pokud je brána otevřená	0	0	30	s
3 CITLIVOST	Citlivost pohonu, citlivost při zjištění překážky 1 = minimální citlivost, maximální síla nárazu na překážku 10 = maximální citlivost, minimální síla nárazu na překážku	3	0	10	
4 RYCHLOST OTEVÍRÁNÍ	Rychlost pohonu během otevírání 1 = minimum 2 = nízká 3 = střední 4 = vysoká 5 = maximum	4	1	5	
5 RYCHLOST ZPOMALENÍ PŘI OTEVÍRÁNÍ	Rychlost pohonu během zpomalení při otevírání 1 = minimum 2 = nízká 3 = střední 4 = vysoká 5 = maximum	1*	1	5	
6 RYCHLOST ZAVÍRÁNÍ	Rychlost pohonu během zavírání 1 = minimum 2 = nízká 3 = střední 4 = vysoká 5 = maximum	4	1	5	

7	RYCHLOST ZPOMALENÍ PŘI ZAVÍRÁNÍ	Rychlost pohonu při zpomalení během zatvírání. 1 = minimum 2 = nízká 3 = střední 4 = vysoká 5 = maximum	1*	1	5	
8	KROK ZA KROKEM	Konfigurace (OP- otevření, ST- stop, CL - zavření: 0 = Normální (OP-ST-CL-ST-OP-ST...) 1 = Volitelná STOP (OP-ST-CL-OP-ST-CL...) 2 = Volitelná (OP-CL-OP-CL...) 3 = Bytový dům – časovač (vždy otevírá) 4 = Bytový dům s okamžitým zavřením (vždy otevírá, ale zavírá pokud je brána otevřená)	0	0	4	
9	ZPOŽDĚNÍ MOTORU 2	Zpoždění křídla 2 při otevírání, kdy je brána zavřená 0 - 60 sec.	2	0	60	s
10	DÉLKA ZPOMALENÍ	Vzdálenost zpomalení 0 = Automaticky naprogramována vzdálenost 1 do 100 = procentuální vzdálenost během otevírání a zavírání. S použitím KUBE, lze nastavit délku zpomalení při otevírání a zavírání na každý motor individuálně.	20 **	0	100	% (kroky po 1)
11	ÚSPORA ENERGIE	Úspora energie - umožňuje vypnout fotobuňky pokud je brána zavřená 0= vypnuto 1= zapnuto	0	0	1	
12	BLACK OUT	0= Vypnuto 1 = Po obnovení elektrického vedení se motor automaticky zavře	0	0	1	

* Pro pohon SUN4024 jsou parametry: PŘEDNASTAVENE 1 - MIN 1 - MAX 2

** Pro pohon SUN4024 jsou parametry: PŘEDNASTAVENE 15 - MIN 15 - MAX

4.8 - NOČNÍ OSVĚTLENÍ

Pro nastavení postupujte následovně:

Funkce nočního osvětlení se aktivuje automaticky pokud je správně připojený maják ECLIPSE.



PARAMETRY	POPIS	MIN.	MAX.	JEDNOTKA	
1	AUTOMATICKÉ OSVĚTLENÍ 0 = Systém nočního osvětlení deaktivovaný 1 = Systém nočního osvětlení aktivovaný (pouze pokud je připojený maják ECLIPSE)	0	0	1	
2	INTENZITA OSVĚTLENÍ 1 do 5 = Jas LED-ek během svícení v nočním režimu	3	1	5	
3	ÚROVEŇ VENKOVNÍHO OSVĚTLENÍ 1 = Světelný senzor se zapne při nízkém venkovním osvětlení 2 = Světelný senzor se zapne při středním venkovním osvětlení 3 = Světelný senzor se zapne při jasném venkovním osvětlení	2	1	3	
4	Časovač osvětlení 0 = VYPNUTO (automatické osvětlení) Od 1 po 12 = čas po který zůstanou světla zapnutá od automatické aktivace nočního osvětlení	0	0	12	hodin

Systém nočního osvětlení zapne anebo vypne světla 15 minut potom, jakmile se dosáhne nastavená úroveň venkovního osvětlení. Je to

proto, aby nedocházelo k neplánovanému vypínání anebo zapínání externím světelným zdrojem jako například světly automobilu.

5 - TESTOVÁNÍ A UVEDENÍ DO PROVOZU

Systém musí být uvedený do provozu kvalifikovaným technikem, který musí provést testy systému podle evropské normy EN12445.

5.1 - Testování

Všechny části systému musí být otestovány jak to popisuje jejich manuál. Ujistěte se, že byly dodrženy všechny bezpečnostní pokyny.

Zkontrolujte, zda je brána schopná se volně pohybovat, když je pohon odblokovaný.

Zkontrolujte, zda všechny připojené zařízení (fotobuňky, stop tlačítka atd.) pracují správně.

5.2 - Uvedení do provozu

Pokud jsou VŠECHNY části systému plně funkční a otestované, systém může být uveden do provozu.

Vypracujte si náčrty zapojení a zapíšte si také všechny případné poznámky. Odložte si také tento manuál pro případné další použití.

Ubezpečte se, že uživatelé systému jsou plně poučeni.

UPOZORNĚNÍ - pokud brána narazí na překážku automaticky se zastaví a automatické zavření je deaktivováno. Pro pokračování je potřeba uživatele a to stiskem tlačítka na dálkovém ovladači, anebo na řídicí jednotce.

6 - DETAILS

6.1 - Přispůsobení systému - POKROČILÉ NASTAVENÍ

V případě potřeby může uživatel zvolit POKROČILÉ NASTAVENÍ, kde může detailně přizpůsobit vlastnosti řídicí jednotky. Postupujte následovně:



POZOR: parametry se mohou lišit v závislosti na zvoleném/instalovaném typu pohonu.

PARAMETRY	POPIS		MIN.	MAX.	JEDNOTKA
1 FOTOBUŇKY 1	Použití FOTOBUŇEK 1 při rozjezdu <u>ze zavřené pozice</u> 0 = FOTOBUŇKY 1 deaktivované 1 = FOTOBUŇKY 1 jsou kontrolovány 2 = brána se rozjede i když jsou FOTOBUŇKY 1 aktivované	2	0	2	
2 FOTOBUŇKY 2	Použití FOTOBUŇEK 2 0 = FOTOBUŇKY 2 deaktivované 1 = zapnuté během otevírání i zavírání OP/CL 2 = zapnuté jen během otevírání OP	1	0	2	
3 TEST FOTOBUŇEK	Test fotobuňek 0 = vypnutý 1 = FOTOBUŇKY 1 zapnutý 2 = FOTOBUŇKY 2 zapnutý 3 = FOTOBUŇKY 1 a FOTOBUŇKY 2 zapnutý	0	0	3	
4 TYP BEZPEČNOSTNÍ LIŠTY	Typ bezpečnostní lišty 0 = vypnutá 1 = 8,2kOhm bezpečnostní lišta 2 = NC kontakt 3 = dvojitá 8k2 paralelně	1	0	3	
5 BEZPEČNOSTNÍ LIŠTA	Mód spínání bezpečnostní lišty 0 = spína se jen během zavírání 1 = zastaví pohon (během otevírání i zavírání) a zpětným chodem se vzdálí od překážky (poodjede kousek do protisměru než kde byla zjištěna překážka)	0	0	1	
6 DÉLKA ČÁSTEČNÉHO OTEVŘENÍ	Částečné otevření (pro chodce)	50	30	100	% (kroková ní po 1)
7 AUTOMATICKÉ ZAVŘENÍ ČÁSTEČNÉHO OTEVŘENÍ	Čas automatického zavření po částečném otevření (0=vypnuto) 1 do 900 sekund prodlevy před automatickým zavřením	0	0	900	s
8 MAJÁK	Nastavení výstupu pro maják 0 = Trvalé (Fix) 1 = Blikání	1	0	1	
9 PŘED - BLIKÁNÍ	Čas před-blikání (0 = vypnuto)	0	0	20	s
10 START DOPLŇKOVÉHO OSVĚTLENÍ	Nastavení doplňkového osvětlení 0 = ZAPNUTO na konci operace po dobu času doplňkového osvětlení 1 = ZAPNUTO dokud brána není zavřená + čas po dokončení operace 2 = ZAPNUTO dokud čas doplňkového osvětlení nevypršel	0	0	2	
11 ČAS DOPLŇKOVÉHO OSVĚTLENÍ	Doba trvání zapnutí doplňkového osvětlení (0 = vypnuté)	30	0	900	s
12 INTENZITA OSVĚTLENÍ PŘI DOKONČENÍ POHYBU	0 = osvětlení vypnuto při ukončení pohybu 5 = maximální JAS kdy motor stojí	2	0	5	

14	PŘÍTOMNOST ČLOVĚKA	0 = vypnuto 1 = zapnuto (bezpečnostní zařízení vypnuty) TOTMAN	0	0	1	
15	INDIKÁTOR OTEVŘENÍ BRÁNY	0 = deaktivovaný 1 = světlo otevření brány ZAPNUTO / VYPNUTO 2 = světlo otevření brány je úměrné 3 = elektrozámek branky pro chodce * 4 = elektrozámek branky pro chodce s relé rozhraním ** 5 = Semafor - Otevřeno COM / IND aktivováno a COM / ELEC	0	0	5	
16	ÚDRŽBA	Interval servisního zásahu. Pokud je dosažen limit, maják při zavřené bráně rychle bliká bez přestávky 0 = vypnuté	10	1	200	x 1000 cyklů
17	BLIKÁNÍ PŘI ÚDRŽBĚ	Zapíná nepřetržitě blikání, když je potřebný servis (bliká jen když je brána zavřená) 0 = vypnuto 1 = zapnuto	0	0	1	
18	AKTIVACE ELEKTRICKÉHO ZÁMKU	0 = magnetický elektrozámek. Výstup funguje jen když je brána zavřená. Doporučujeme nastavit PŘED - BLIKÁNÍ na 2 sekundy ****. Aktivované na dobu od 1 do 20 sekund odkdy motor začne otevírat bránu.	2	0	20	s
19	NÁRAZOVÉ OTEVŘENÍ	Když je motor M1 zavřený 0 = vypnuto Motor M1 se aktivuje na 1 až 30 sekund a otevírá, aby se zabezpečilo správné uvolnění elektro - zámku	0	0	30	s
20	NÁRAZOVÉ ZAVŘENÍ	Když je motor M1 otevřený 0 = vypnuto Motor M1 zůstane aktivovaný na 1 až 30 sekund po zavření, aby sa zabezpečilo zablokování elektro - zámku	0	0	30	s
21	ODBLOKOVÁNÍ MOTORU PO ZASTAVENÍ	Motor se oddálí od koncového dorazu. Užitečné pro lehké brány. 0 = vypnuto 1 až 10 úroveň (1 = minimální oddálení, 10 = maximální oddálení)	0 ***	0	10	
22	ZRYCHLENÍ PŘI STARTU	Vysoké zrychlení při startu. Vhodné pro těžké brány během zimy 0 = vypnuto 1 = zapnuto 2 = Maximum	0	0	1	
23	OPOŽDĚNÍ ZAVÍRÁNÍ M1	Opoždění zavírání křídla 1 pokud je brána otevřená 0 = vypnuto 1 = 1 do 180 sekund - zapnuto	1	0	180	s
24	ENKODÉR	1 = vypnutý (používá se virtuální enkódér) 2 = zapnutý (použije se fyzický enkódér v pohonu)	1	1	2	
25	POČET IMPULZŮ ENKODÉRU	od 1 do 10 pulzů při každé otáčce fyzického enkóderu (NEMĚŇTE - nastaví se automaticky při výberu typu pohonu)	1	1	10	
26	ZABLOKOVÁNÍ VSTUPŮ OBVODOVÉ DOESKY	0 = Vstupy desky plošných spojů aktivní 1 = vstupy desky plošných spojů SBS-CLOSE-OPEN-PAR deaktivovány POZOR! Pokud nastavíte tento parametr na 1 tak řídicí jednotky bude požadovat 4 ciferné heslo, které musí být zadáno i pro návrat na parameter 0.	0	0	1	
27	OBNOVENÍ	Obnoví původní nastavení (nastavte jedna a stiskněte V)	0	0	1	

* Příkaz OPEN z vysílače a řídicí jednotky 14A aktivují elektrický zámek branky pro pěší, když je parametr nastaven na 3 nebo 4. Čas aktivace je nastaven v parametru 18

** Pokud je nastavení 4, výstup GATE OPEN WARNING LIGHT musí být připojen k cívce relé (cívka 24 Vdc). Rozpojte kontakt relé s elektrickým zámkem

*** Pro motory RÉVO, PŘEDNASTAVENE = 2

**** Uzavřená brána = výstup aktivován; Brána není zavřená = výstup deaktivován

6.2 - RX4 PŘIJÍMAČ

V případě potřeby může uživatel zvolit menu RX4 přijímače, které mu umožní modifikovat pokročilé funkce.

Postupujte následovně:



PŘIDÁNÍ TX	Umožňuje přidání nového dálkového ovladače
VYMAZÁNÍ TX	Umožňuje vymazání kódu z přijímače
VYMAZAT VŠECHNY	Vymaže celou paměť přijímače
Načtení paměti	Zobrazí uložené kódy v paměti
Odemknutí / zamknutí paměti	Odemkněte nebo zamkněte paměť přijímače

PŘIDÁNÍ TX (OVLADAČE) POMOCÍ DISPLEJE

Tento postup umožňuje přidání ovladače do paměti přijímače.

(UPOZORNĚNÍ: pokud v paměti není už alespoň jeden ovladač, pak první nahraný ovladač určuje jaký typ kódování se použije - plovoucí kód, anebo pevný kód).

1. Vstupte do menu: → → →

2. Na displeji se zobrazí výzva aby jste stiskli tlačítko na vysílači (TX).

3. Zvolte výstup, který se použije pro nahraný kód: použijte tlačítka ▲ a ▼ . Stiskem V potvrdíte.

4. Po potvrzení se pozice, do které se ovladač uložil zobrazí na 2 sekundy na displeji.

5. Pro přidání dalšího kódu začněte znovu od bodu 2. Pro opuštění menu, anebo ukončení programování stiskněte X.

VYMAZÁNÍ TX POMOCÍ DISPLEJE

Tento postup umožňuje vymazání kódu z paměti RX4 přijímače za použití už uloženého vysílače.

1. Vstupte do menu → → →

2. Na displeji se zobrazí výzva, aby jste vyslali kód pro vymazání pomocí vysílače.

3. Ihned jak bude kód přijat objeví se výzva pro potvrzení (V = potvrdit, X = opuštění menu).

4. Když se kód vymaže displej zobrazí uvolněnou pozici.

5. Pro opuštění menu, anebo ukončení programování stiskněte X.

VYMAZÁNÍ CELÉ PAMĚTI PŘIJÍMAČE

Tento postup se používá pro vymazání celé paměti přijímače.

1. Vstupte do menu → → →

2. Potvrďte stiskem tlačítka "V" , anebo zrušte stiskem "X".

3. Potvrzení se zobrazí pokud se paměť vymaže.

NAČTENÍ ULOŽENÝCH KÓDŮ

Tento postup se používá pro zobrazení uložených kódů v paměti přijímače RX4

1. Vstupte do menu → → →

2. Použijte ▲ a ▼ pro přechod mezi uloženými kódy. Typ kódu se zobrazuje v horním řádku, zatímco druhý řádek zobrazuje číslo kódu a kanál.

3. Pro opuštění menu, anebo ukončení programování stiskněte X.

6.3 - Diagram programování

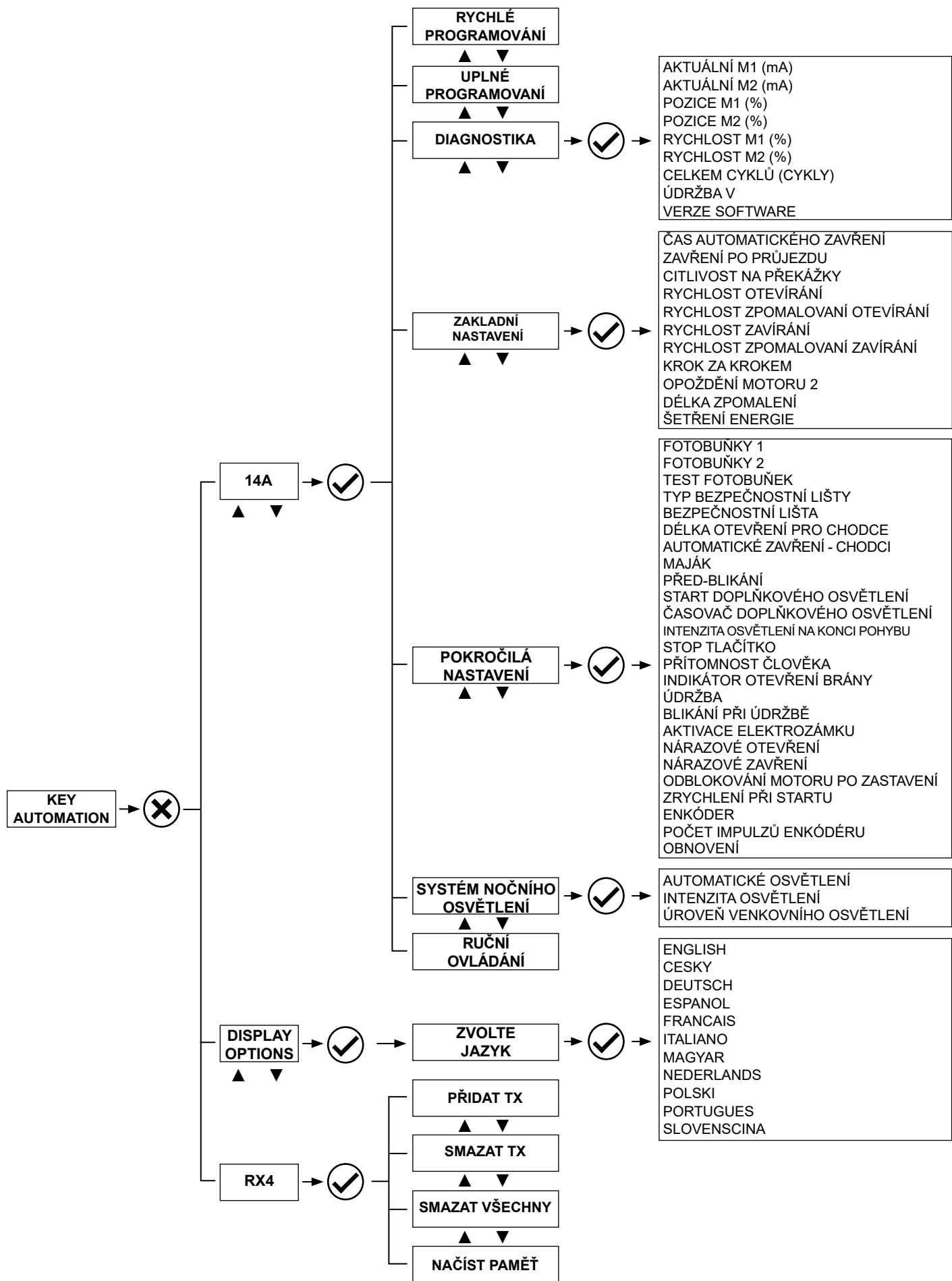

DICHIARAZIONE DI INCORPORAZIONE DI QUASI-MACCHINA

DECLARATION OF INCORPORATION OF PARTLY COMPLETED MACHINERY

Il sottoscritto Nicola Michelin, Amministratore Delegato dell'azienda
The undersigned Nicola Michelin, General Manager of the company

Key Automation srl, Via Alessandro Volta, 30 - 30020 Noventa di Piave (VE) – ITALIA

dichiara che il prodotto tipo:
declares that the product type:

14A
Centrale di comando modulare 24 Vdc
24 Vdc modular control unit

Models:
Models:

14A, 14AB, 14AB2, MA24, PO24

E' conforme a quanto previsto dalle seguenti direttive comunitarie:
Is in conformity with the following community (EC) regulations:

Direttiva macchine / *Machinery Directive 2006/42/EC*
Direttiva bassa tensione / *Low voltage Directive 2006/95/EC*
Direttiva compatibilità elettromagnetica / *EMC Directive 2004/108/EC*
Direttiva R&TTE / *R&TTE Directive 1999/5/EC*

Secondo quanto previsto dalle seguenti norme armonizzate:
In accordance with the following harmonized standards regulations:

EN 55014-1 + EN 55014-2
EN 61000-3-2 + EN 61000-3-3
EN 60335-1 + EN 60335-2
EN 55022
EN 301489-1:2011; EN 301489-3:2002
EN 300220-1:2012; EN 300220-2:2012
EN 60950-1

Dichiara che la documentazione tecnica pertinente al prodotto è stata redatta conformemente a quanto previsto dalla direttiva 2006/42/CE Allegato VII parte B e verrà fornita a fronte di una richiesta adeguatamente motivata dalle autorità nazionali.

Declares that the technical documentation is compiled in accordance with the directive 2006/42/EC Annex VII part B and will be transmitted in response to a reasoned request by the national authorities.

Dichiara altresì che non è consentita la messa in servizio del prodotto finché la macchina, in cui il prodotto è incorporato, non sia stata dichiarata conforme alla direttiva 2006/42/CE.

He also declares that is not allowed to use the above mentioned product until the machine, in which this product is incorporated, has been identified and declared in conformity with the regulation 2006/42/EC.

Noventa di Piave (VE), 30/04/13

Amministratore Delegato
General Manager
Nicola Michelin



Key Automation S.r.l. a socio unico
Via A. Volta, 30
30020 Noventa di Piave (VE)
P.IVA 03627650264 C.F. 03627650264
info@keyautomation.it

Capitale sociale 100.000,00 i.v.
Reg. Imprese di Venezia 03627650264
REA VE 326953
www.keyautomation.it



Organizzazione con sistema di gestione certificato
ISO 9001:2008

POZNÁMKY

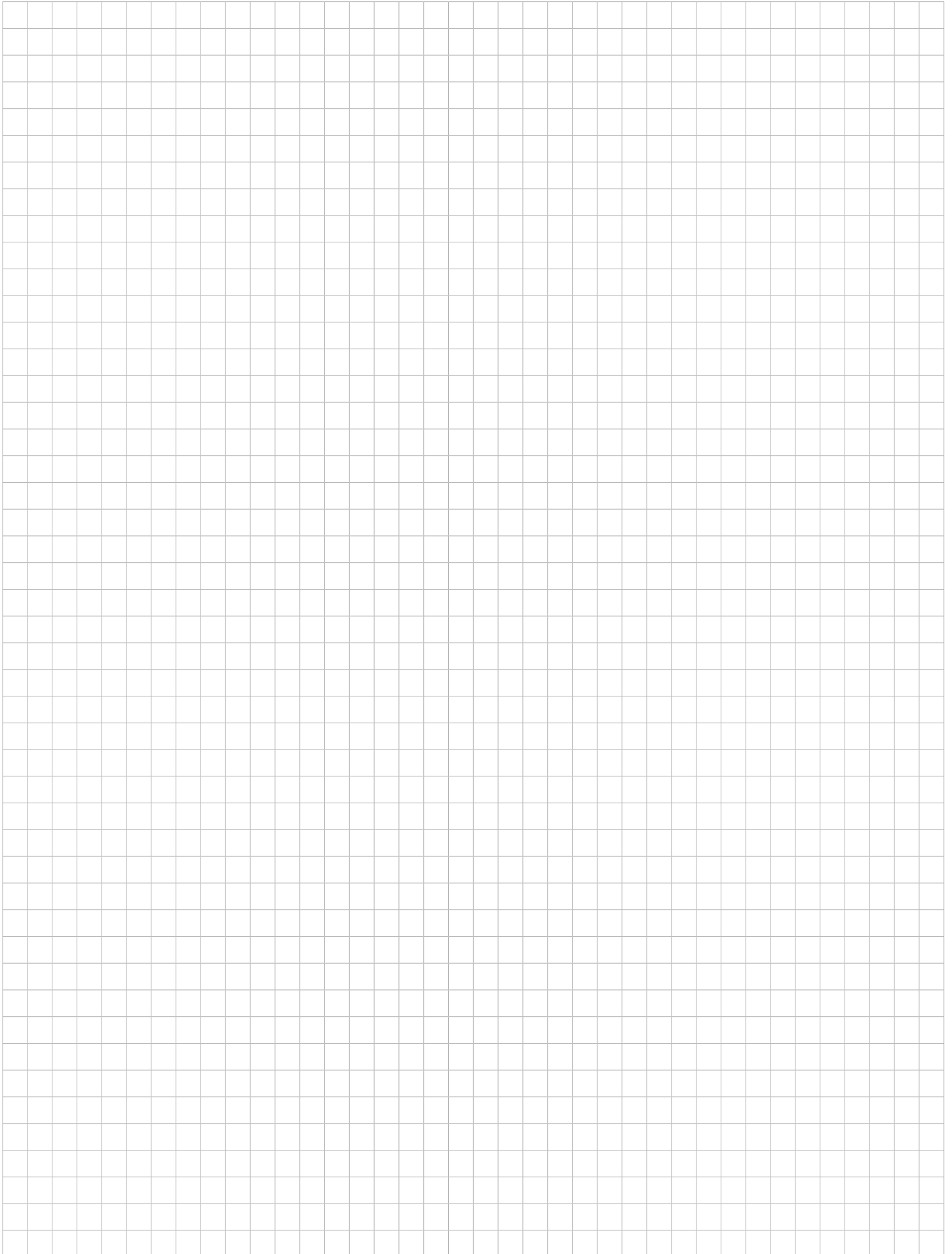

POZNÁMKY

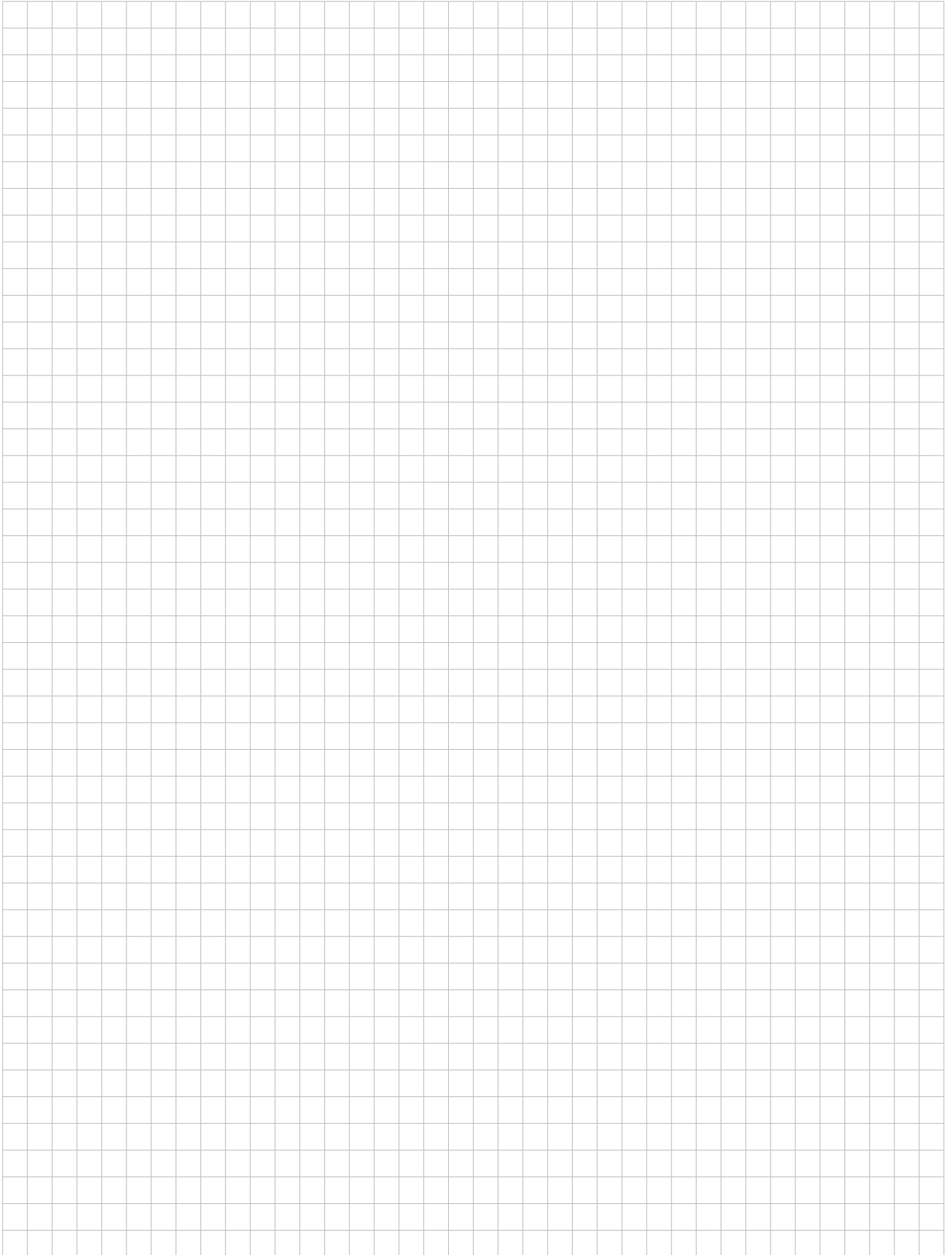

POZNÁMKY

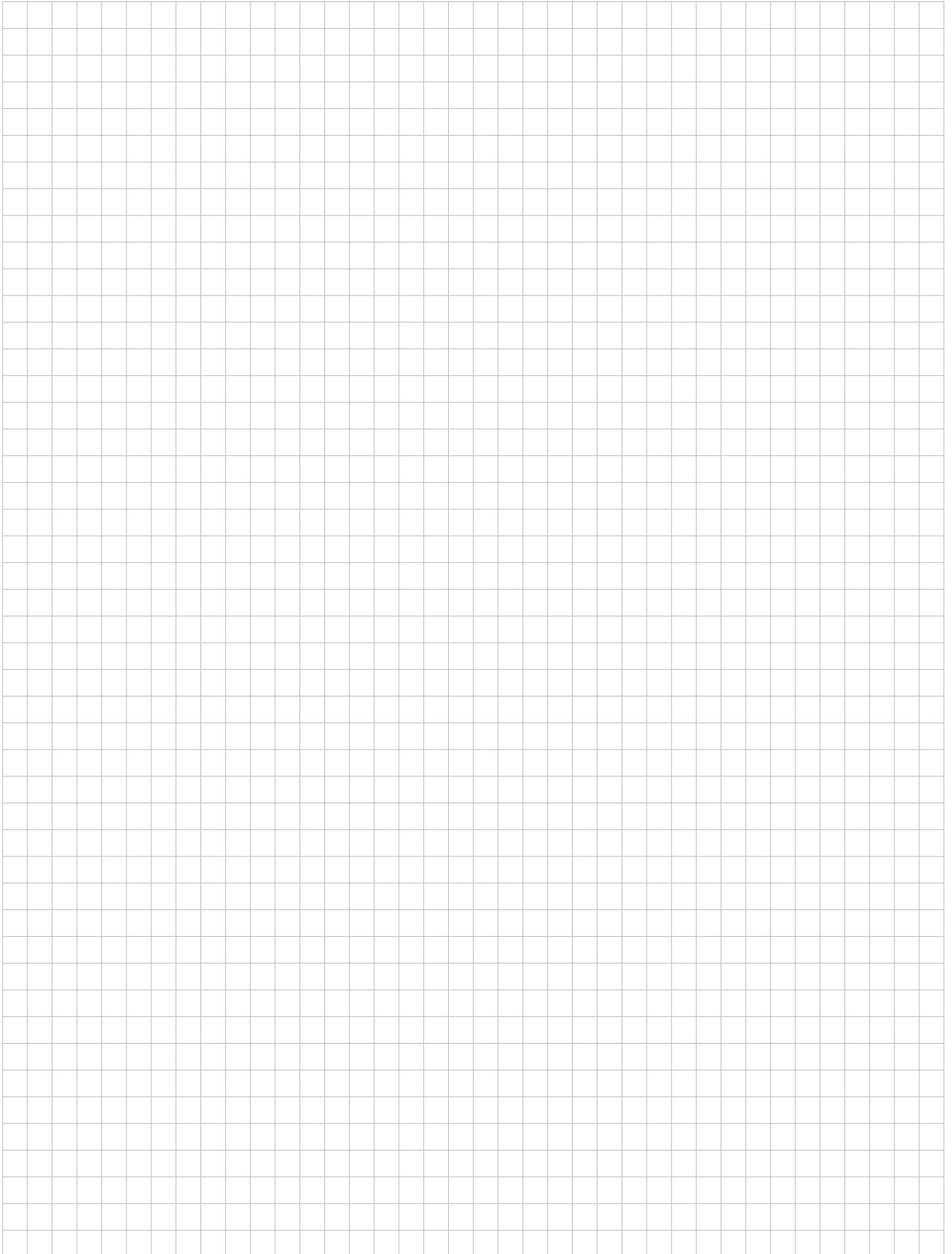



DOVOZCE:

KOVIAN s.r.o.
Športová 749
Gajary 900 61
www.kovian.sk
Tel.: +420 234 102 286
Fax: +421 34 774 6008

Výrobce:

Key Automation S.r.l.

Via A. Volta 30 - 30020 Noventa di Piave (VE)
T. +39 0421.307.456 - F. +39 0421.656.98
info@keyautomation.it - www.keyautomation.it

Instruction version
14A-CZrev.10