

Nice

OXIBD OXIBD/A

Přijímač rádiového signálu



ERC
made in Italy

CZ - Návod k instalaci a použití

Nice

1 POPIS VÝROBKU

OXIBD (OXIBD/A) je rádiový přijímač signálu určený pro instalaci do řídicí jednotky, která je součástí automatizační techniky, pohánějící brány, vrata nebo závory.

⚠ – Každé jiné použití, které by bylo v rozporu s předpokládaným použitím, uvedeným v tomto návodu, nebo použití v nevhodném prostředí, je zakázané!

• **Jednosměrná a obousměrná rádiová komunikace**

U jednosměrné rádiové komunikace mají dvě, do komunikace začleněná zařízení (vybavená jednosměrnou rádiovou technologií), přesně definovaný úkol v rámci tohoto systému: to znamená, že je tady jeden dálkový ovladač, který jen vysílá, a jeden přijímač, který pouze přijímá příslušné informace. Rádiová komunikace proto probíhá v jednosměrném režimu.

Zatímco u obousměrné rádiové komunikace, mají tato dvě zařízení (vybavená obousměrnou technologií) po určitou dobu i jinou úlohu v rámci tohoto systému, protože obě tato zařízení jsou schopná jak přijímat, tak i vysílat informace z jednoho zařízení do druhého a naopak. Proto se i vysílače stávají po určitou dobu "přijímači" informací, vyslaných přijímačem, který je součástí řídicí jednotky.

Přijímač OXIBD (OXIBD/A) je vybavený oběma bezdrátovými technologiemi, takže může komunikovat jak s jednosměrnými, tak i s obousměrnými dálkovými ovladači.

V tomto návodu termín "obousměrný" označuje "obousměrnou technologii" bezdrátových zařízení, která přijímají i vysílají signál, zatímco termín "BD" označuje příslušný protokol používaný pro kódování rádiového signálu, při komunikaci mezi přijímačem OXIBD (OXIBD/A) a dálkovými ovladači, vybavenými tímto kódovacím protokolem. Kódování "BD", na rozdíl od ostatních jednosměrných typů kódování signálu kompatibilních s přijímačem OXIBD (OXIBD/A) (viz dále), nabízí navíc následující funkce:

- vysílání povrzení (směrem do ovladače), že vyslaný příkaz byl přijat;
- vysílání informace o stavu (směrem do ovladače) v jakém se právě nachází automatizační technika (například, jestli je brána nebo vrata v zavřeném nebo otevřeném stavu atd.).

• Další vlastnosti výrobku

- Přijímač OXIBD je kompatibilní s jednosměrným kódováním rádiového signálu “O-Code”, “FloR”, “TTS”, “Smilo”, “Flo” a s obousměrným kódováním rádiového signálu “BD”. Připomínáme, že kódování “O-Code” a “BD” umožňují naplno využívat všechny pokročilé a speciální funkce, které nabízí systém “NiceOpera”.
- Přijímač OXIBD/A je kompatibilní s jednosměrným kódováním rádiového signálu “O-code/A” , “FloR/A” a s obousměrným kódováním signálu “BD”.
- Pokud jsou do paměti přijímače uloženy pouze jednosměrné dálkové ovladače, může přijímač spravovat celkem až 1024 pozic v paměti: na jedné pozici může být uložený buď jeden dálkový ovladač (pokud jsou jeho tlačítka uložena do paměti jako "jediný celek" s použitím "1. způsobu" - viz kapitola 3.1), nebo jedno tlačítko (pokud je toto tlačítko uloženo do paměti 2. způsobem - viz kapitola 3.2). Pokud jsou do paměti přijímače uloženy pouze obousměrné ovladače, maximální počet obousměrných ovladačů v paměti je 750.
- Každý přijímač má své vlastní identifikační číslo, kterému říkáme “certifikát”. Díky němu je umožněn přístup k mnoha operacím jako je například: uložení nových dálkových ovladačů do paměti přijímače na dálku bez nutnosti jezdit až na místo instalace zařízení, používání programátru O-View, připojeného prostřednictvím “BusT4” k řídicí jednotce.
- Tento přijímač může být používán pouze společně s řídicími jednotkami, vybavenými konektorem se slotem “SM” (podívejte se v katalogu s výrobky Nice nebo na webových stránkách www.niceforyou.com, které řídicí jednotky jsou s tímto přijímačem kompatibilní).
- Tento přijímač rozpozná automaticky technické parametry řídicí jednotky, do které je nainstalovaný a automaticky se nastaví následujícím způsobem:
 - Pokud řídicí jednotka komunikuje přes “BusT4”, bude přijímač nabízet až 15 různých příkazů.
 - Pokud řídicí jednotka NEKOMUNIKUJE přes “BusT4”, bude přijímač nabízet pouze 4 různé příkazy.

Důležité upozornění! – V obou případech závisí počet a typ příkazů, které budou k dispozici, na typu a na modelu použité řídicí jednotky. Tabulka s příkazy pro každou řídicí jednotku je uvedena v příslušném návodu k řídicí jednotce.

Přijímač rádiového signálu musí být připojený k řídicí jednotce, zastrčený do příslušného otvoru s konektorem:

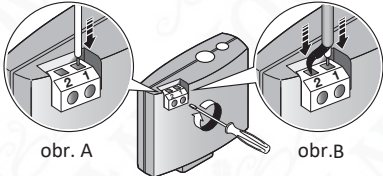
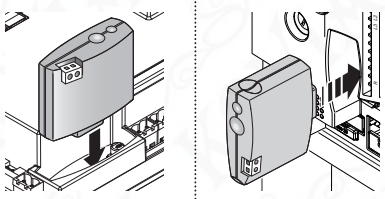
<p>01. ⚠ Předtím, než přijímač připojíte (nebo odpojíte), odpojte elektrické napájení řídicí jednotky.</p>	
<p>02. Připojte dodanou anténu <u>ke svorce 1</u> na přijímači, stejně jako na obr. A. Případně, pokud by bylo nutné zvýšit přijímací výkon rádiového signálu pomocí externí antény s koaxiálním kabelem s impedancí 50 Ω (typ RG58), připojte její koaxiální kabel výhradně <u>přímo ke svorkám 1 a 2 na přijímači</u> (obr. B), pokud je na řídicí jednotce svorka "anténa", ingorujte ji.</p>	 <p>obr. A obr. B</p>
<p>03. Zapojte přijímač do příslušného otvoru s konektorem v řídicí jednotce.</p>	

04. Připojte elektrické napájení k řídicí jednotce.



3

ULOŽENÍ DÁLKOVÝCH OVLADAČŮ DO PAMĚTI PŘIJÍMAČE A JEJICH VYMAZÁNÍ.

První jednosměrný dálkový ovladač, který uložíte do paměti přijímače, nadefinuje současně i **typ kódování** ("O-Code" ("O-Code/A") nebo "FloR" nebo "TTS" nebo "Smilo" nebo "Flo"), které pak musí mít i každý další jednosměrný dálkový ovladač, který budete chtít uložit do paměti přijímače. Zatímco obousměrné dálkové ovladače s kódováním "BD" můžete ukládat libovolně, protože mohou fungovat společně s jednosměrnými dálkovými ovladači v jedné paměti přijímače. Každý typ kódování umožňuje využívat pouze ty funkce, které tento typ kódování nabízí.

Pokud potřebujete zjistit, jaký typ kódování mají dálkové ovladače, které jsou už uloženy v paměti přijímače, postupujte následovně (pozor! - přijímač musí být zapojený do řídicí jednotky):

Zjištění TYPU KÓDOVÁNÍ dálkových ovladačů, uložených v paměti přijímače

1. Odpojte elektrické napájení řídicí jednotky a pak je znovu připojte. LED dioda B na přijímači se rozsvítí nejprve zeleně a pak oranžově. Po zhasnutí oranžové LED diody, spočítejte následující bliknutí:



- **1 zelené bliknutí** = dálkové ovladače s kódováním Flo

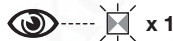

- **1 zelené bliknutí a 1 oranžové** = dálkové ovladače s kódováním Flo+BD



- **2 zelená bliknutí** = dálkové ovladače s kódováním O-Code (O-Code/A) nebo FloR nebo TTS
- **2 zelená bliknutí a 1 oranžové** = dálkové ovladače s kódováním O-Code (O-Code/A) nebo FloR nebo TTS + BD
- **3 zelená bliknutí** = dálkové ovladače s kódováním Smilo
- **3 zelená bliknutí a 1 oranžové** = dálkové ovladače s kódováním Smilo + BD
- **5 zelených bliknutí** = v paměti není uložený žádný dálkový ovladač
- **5 zelených bliknutí a 1 oranžové** = dálkové ovladače s technologií BD

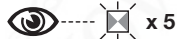
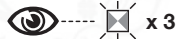





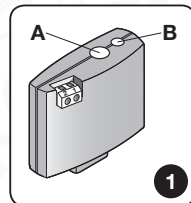

Pokud chcete změnit typ kódování, na které je nastavený přijímač prostřednictvím prvního jednosměrného dálkového ovladače, uloženého do paměti přijímače, bude nutné vymazat z paměti přijímače všechny dálkové ovladače (jednosměrné i obousměrné), postupem uvedeným pod číslem 5 (kapitola 3.6) a vybrat možnost “CELÁ PAMĚŤ přijímače”.

UPOZORNĚNÍ týkající se programovacích operací

- Při provádění **programovacích operací** se podívejte na obr. 1, abyste správně rozlišili **tlačítko A** a **tlačítko B** na přijímači. • Abyste pochopili význam ikon opoužívaných při popisu programovacích operací, podívejte se na tabulku “Legenda symbolů používaných v návodu”. • Programovací operace jsou časově omezené; proto je před jejich prováděním nutné pozorně si přečíst a pochopit všechny kroky, které budete při operaci provádět.

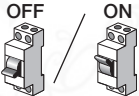

LEGENDA SYMBOLŮ POUŽÍVANÝCH V NÁVODU

Symbol	Popis
	(na přijímači) LED dioda "B" TRVALE SVÍTÍ
	(na přijímači) LED dioda "B" POMALU BLIKÁ
	(na přijímači) LED dioda "B" RYCHLE BLIKÁ
	(na přijímači) LED dioda "B" NESVÍTÍ
	Odpojte elektrické napájení / Připojte elektrické napájení
	Počkejte ...
> 5 sek. <	Operaci proveďte do 5 sekund ...
	Držte stisknuté tlačítko "A" na přijímači



Stiskněte a uvolněte tlačítko "A" na přijímači



Uvolněte tlačítko "A" na přijímači



Stiskněte a uvolněte požadované tlačítko na dálkovém ovladači



Držte stisknuté požadované tlačítko na dálkovém ovladači



Uvolněte požadované tlačítko na dálkovém ovladači



Přečtěte si návod k řídicí jednotce





Sledujte, kdy začne LED dioda "B" blikat

Dálkový ovladač můžete naprogramovat 1. nebo 2. způsobem: viz kapitoly 3.1 a 3.2.

3.1 - Uložení dálkového ovladače do paměti "1. způsobem"

Při ukládání dálkového ovladače do paměti "1. způsobem" si přijímač uloží všechna tlačítka dálkového ovladače najednou a přiřadí jim automaticky nadefinované příkazy: 1. tlačítko na dálkovém ovladači příkaz č. 1 přijímače, 2. tlačítko na dálkovém ovladači příkaz č. 2 přijímače atd.

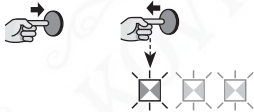
V případě tohoto uložení do paměti obsadí celý ovladač pouze jednu pozici v paměti přijímače a příkaz přiřazený konkrétnímu tlačítku je daný seznamem příkazů podle příslušné řídicí jednotky.

1. POSTUP - Uložení dálkového ovladače 1. způsobem	
<p>01. Na přijímači: držte stisknuté tlačítko A a počkejte dokud se nerozsvítí zelená LED dioda B. Nakonec tlačítko A uvolněte.</p>	
<p>2. Na dálkovém ovladači, který chcete uložit do paměti:</p> <ul style="list-style-type: none"> • <u>Pokud je ovladač jednosměrný:</u> (do 10 sekund) na dálkovém ovladači: <u>držte stisknuté libovolné tlačítko</u> a uvolněte je v okamžiku, kdy <u>LED dioda B</u> (na přijímači) poprvé zeleně blikne ze 3 bliknutí (= uložení je řádně dokončeno). (*1) 	
<ul style="list-style-type: none"> • <u>Pokud je ovladač obousměrný:</u> (do 10 sekund) na dálkovém ovladači: <u>stiskněte a ihned uvolněte libovolné tlačítko</u>; LED dioda B (na přijímači) 3x zeleně blikne (= uložení je řádně dokončeno). (*1) 	
<p>(*1) Poznámka - Pokud chcete uložit další dálkové ovladače do paměti přijímače, zopakujte 2. krok během následujících 15 sekund. Operace je automaticky ukončena po vypršení tohoto času.</p>	

3.2 - Uložení dálkového ovladače do paměti "2. způsobem"

Při ukládání dálkového ovladače do paměti "2. způsobem" si přijímač uloží do své paměti pouze 1 tlačítko a přiřadí ho k vybranému výstupu přijímače. Pokud budete ukládat další tlačítka ovladače, jen nutné celý postup opakovat od začátku s každým tlačítkem, které chcete uložit do paměti. Po dokončení operace obsadí jedno tlačítko jednu pozici v paměti přijímače a příkaz přiřazený uloženému tlačítku bude jeden z příkazů vybraný ze "seznamu příkazů",

kteří nabízí řídicí jednotka automatizační techniky.

Poznámka - Jedno tlačítko může být přiřazené pouze k jednomu výstupu, zatímco stejný výstup může být přiřazený několika tlačítkům.

2. POSTUP - Uložení dálkového ovladače 2. způsobem (a 2. rozšířeným způsobem)

01. V návodu k řídicí jednotce: vyberte příkaz, který chcete uložit do paměti přijímače a zapamatujte si jeho "identifikační číslo"

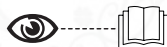

02. Na přijímači: stiskněte a uvolněte tlačítko A tolikrát, jako je "identifikační číslo" příkazu, vybraného v kroku 01: LED dioda B blikne stejněkrát, jako je číslo příkazu.

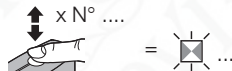

3. Na dálkovém ovladači s tlačítkem, které chcete uložit do paměti:

- Pokud je ovladač jednosměrný:

(do 10 sekund) na dálkovém ovladači: držte stisknuté tlačítko, které chcete uložit a uvolněte je v okamžiku, kdy LED dioda B (na přijímači) poprvé zeleně blikne ze 3 bliknutí (= uložení je řádně dokončeno). **(*2)**

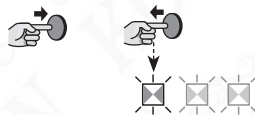

- Pokud je ovladač obousměrný:

(do 10 sekund) na dálkovém ovladači: stiskněte a ihned uvolněte tlačítko, které chcete uložit; LED dioda B (na přijímači) 3x zeleně blikne (= uložení je řádně dokončeno). **(*2)**





(*2) Poznámka - Pokud chcete uložit další tlačítka na jiných dálkových ovladačích se stejným příkazem do paměti přijímače, zopakujte krok 03 během následujících 15 sekund s každým dalším tlačítkem. Operace bude automaticky ukončena po vypršení tohoto času.

3.3 - Uložení nového dálkového ovladače do paměti přijímače "v dosahu přijímače" pouze pro jednosměrné dálkové ovladače

Tímto postupem můžete uložit nový dálkový ovladač do paměti přijímače prostřednictvím dalšího funkčního dálkového ovladače, uloženého do paměti přijímače. Nový dálkový ovladač získá v tomto případě stejná nastavení, která má starší dálkový ovladač. Tento postup nevyžaduje přímou manipulaci s tlačítkem A na přijímači, ale ovladač musí být v dosahu přijímače.

- Uložení odvladače do paměti "v dosahu přijímače" může být zakázáno zablokováním této funkce v přijímači prostřednictvím postupu 7 (kapitola 3.8). Toto zablokování je rovněž možné nastavit přes programátor O-Box.

POSTUP 3 - Uložení nového dálkového ovladače do paměti přijímače "v dosahu přijímače"

01.	Na NOVÉM ovladači: držte stisknuté to tlačítko, které chcete uložit do paměti; počkejte <u>7 sekund</u> a pak je uvolněte.	
02.	Na ULOŽENÉM dálkovém ovladači: <u>pomalou 3x</u> stiskněte a uvolněte uložené tlačítko, které chcete kopírovat.	
03.	Na NOVÉM dálkovém ovladači: <u>1x</u> stiskněte a uvolněte stejné tlačítko, které jste stiskli v kroku 01.	

Pokud chcete uložit další dálkové ovladače, opakujte celý postup od začátku s každým novým ovladačem.

3.4 - Uložení nového dálkového ovladače do paměti přijímače prostřednictvím "aktivačního kódu" ze starého dálkového ovladače, už uloženého v paměti přijímače - pouze pro ovladače s kódováním "O-Code" a "BD"

V paměti dálkových ovladačů s kódováním O-Code a BD je uložený "**aktivační kód**" (tajný) s jehož pomocí je možné aktivovat **nový dálkový ovladač**, aby bylo možné jej uložit do paměti přijímače. Abyste mohli provést tuto aktivaci, přečtěte si návod k ovladači a musíte mít k dispozici jeden starý ovladač, uložený do stejného přijímače, do kterého chcete uložit nový dálkový ovladač. Pozor! - Přenos aktivačního kódu je možný pouze mezi dvěma stejnými ovladači, se stejným typem kódování rádiového signálu.

Když potom použijete nový, už "aktivovaný" dálkový ovladač, bude vysílat do přijímače (během prvních 20 přenosů) příkaz s vlastním identifikačním kódem a společně s ním i převzatý "aktivační kód". Přijímač rozpozná aktivační kód převzatý ze starého ovladače a automaticky si uloží identifikační kód nového dálkového ovladače.

- Nežádoucí uložení nových ovladačů prostřednictvím "aktivačního kódu" můžete zakázat zablokováním této funkce v přijímači prostřednictvím Postupu 7 (kapitola 3.8). Stejně tak je možné toto zablokování nastavit pomocí programátoru O-Box, nastavením přijímače nebo ovladačů už uložených do paměti.

3.5 - Uložení ovladače do paměti přijímače jako celku s adresou řídicí jednotky prostřednictvím sítě BusT4

Přijímač OXIBD (OXIBD/A) může komunikovat s jednou řídicí jednotkou prostřednictvím sítě "BusT4". Pokud by systém obsahoval několik řídicích jednotek, navzájem propojených prostřednictvím sítě "BusT4", je před provedením následující operace nutné odpojit kabel sítě "BusT4" od řídicí jednotky, do které budete ukládat celek s adresou.

POSTUP 4 - Uložení ovladače do paměti přijímače celku s adresou řídicí jednotky prostřednictvím sítě BusT4

01. Odpojte elektrické napájení a počkejte 5 sekund.

OFF



5 s

02. Držte stisknuté tlačítko A na přijímači a současně s tím znovu připojte elektrické napájení:
LED dioda B několikrát blikne, aby signalizovala typ kódování dálkových ovladačů, uložených do paměti přijímače (kapitola 3); pak 2x krátce blikne oranžově; nakonec se LED dioda rozsvítí zeleně (*3), v tom okamžiku tlačítko A uvolněte.

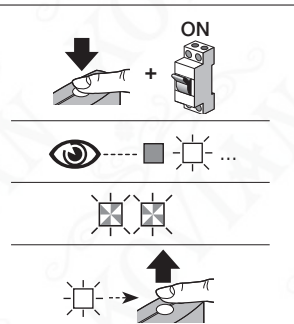

(*3) Poznámka - Pokud by se LED dioda rozsvítila červeně, znamená to, že nedošlo k uložení do paměti. Proto bude nutné celou operaci zopakovat od začátku.

⚠ POZOR! - Po uložení celku s adresou do paměti bude přijímač komunikovat s řídicí jednotkou pouze prostřednictvím sítě BusT4. Řídicí jednotka nesmí mít aktivovanou funkci Stand-By. Pokud potřebujete aktivovat v řídicí jednotce funkci Stand-By, nepoužívejte postup "Uložení celku s adresou řídicí jednotky pro síť BusT4".

⚠ POZOR! - Kvůli správnému ovládní stavu obousměrných ovladačů (ON3EBD (ON3EBD/A)) je naprosto nutné, aby celek s přijímačem OXIBD (OXIBD/A) byl shodný s celkem s řídicí jednotkou.

3.6 - Vymazání paměti přijímače (celé nebo její části)

V jednosměrném systému se ukládání a mazání kódů týká pouze přijímače. Jednosměrný dálkový ovladač vysílá pouze příkaz a přijímač musí identifikovat, jestli je dálkový ovladač autorizovaný nebo ne, aby uvedl automatizační techniku do chodu.

Obousměrný dálkový ovladač se po vyslání příkazu stává dočasným "přijímačem" informací vyslaných přijímačem, se kterým je spárovaný.

V okamžiku uložení obousměrného ovladače do paměti přijímače OXIBD (OXIBD/A) se identifikační kód tohoto přijímače automaticky uloží do paměti dálkového ovladače. **Pozor!** - pokud vymažete obousměrný dálkový ovladač z paměti přijímače OXIBD (OXIBD/A), aby byla celá operace řádně dokončena, je nutné vymazat i paměť dálkového ovladače. Při provádění této operace, postupujte podle instrukcí uvedených v návodu k dálkovému ovladači.

POSTUP 5 - KOMPLETNÍ nebo ČÁSTEČNÉ vymazání paměti přijímače

1. **Na přijímači:** držte stisknuté tlačítko A a sledujte stav zelené LED diody B: po 6 sekundách se rozsvítí a pak zhasne. Po několika sekundách začne blikat; nyní vyberte jaké mazání chcete provést:



> **pro vymazání VŠECH dálkových ovladačů:** uvolněte tlačítko A přesně během 3. bliknutí



> **pro vymazání CELÉ PAMĚTI přijímače:** uvolněte tlačítko A přesně během 5. bliknutí





> **pro vymazání (z paměti přijímače) celku s adresou řídicí jednotky pro síť BusT4:** uvolněte tlačítko A přesně během 7. bliknutí



Ta operace může být provedená i prostřednictvím programátorů O-Box / O-View.

3.7 - Vymazání JEDINÉHO dálkového ovladače nebo JEDINÉHO tlačítka z paměti přijímače

POSTUP 6 - Vymazání JEDINÉHO dálkového ovladače nebo JEDINÉHO tlačítka z paměti přijímače

<p>01. Na přijímači: držte stisknuté tlačítko A a sledujte stav zelené LED diody B, která se musí rozsvítit. V okamžiku, kdy zhasne, přejděte k bodu 02</p>	
<p>2. Na dálkovém ovladači, který chcete vymazat:</p> <ul style="list-style-type: none">• Pokud je ovladač jednosměrný: (na ovladači) <u>držte stisknuté tlačítko (*4)</u>, které chcete vymazat. Tlačítko uvolněte v okamžiku, kdy LED dioda B (na přijímači) <u>poprvé</u> blikne z 5 rychlých zelených bliknutí (= vymazání je řádně dokončeno).	
<ul style="list-style-type: none">• Pokud je ovladač obousměrný: (na ovladači) <u>stiskněte a uvolněte tlačítko</u>, které chcete vymazat z paměti (*4): LED dioda B (na přijímači) 5x zeleně rychle blikne (= vymazání je řádně dokončeno).	

(*4) Poznámka - Pokud je dálkový ovladač uložený "1. způsobem", můžete stisknout libovolné tlačítko. Je-li uložený "2. způsobem", je nutné celý postup opakovat s každým uloženým tlačítkem, které chcete vymazat.

Ta operace může být provedená i prostřednictvím programátorů O-Box / O-View.

3.8 - Zablokování (nebo odblokování) možnosti ukládání ovladačů do paměti s využitím postupu "v dosahu přijímače" a/nebo prostřednictvím "aktivačního kódu"

Tato funkce umožňuje ukládat nové dálkové ovladače do paměti přijímače s využitím postupu "v dosahu přijímače" (kapitola 3.3) nebo s využitím "aktivačního kódu" (kapitola 3.4). Pro oba postupy je z výroby nastaveno ON. Při provádění následujícího postupu musíte mít k dispozici dálkový ovladač, který je už uložený do paměti přijímače.



POSTUP 7 - Zablokování (nebo odblokování) možnosti ukládání ovladačů do paměti s využitím postupu "v dosahu přijímače" a/nebo prostřednictvím "aktivačního kódu"

01. Odpojte elektrické napájení a počkejte 5 sekund.

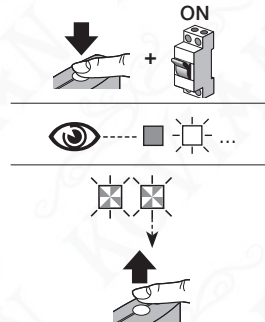

02. Držte stisknuté tlačítko A na přijímači a současně s tím znovu připojte elektrické napájení:
LED dioda B bude nejprve signalizovat, jaké ovladače jsou uložené v paměti přijímače (kapitola 3), a potom začne rychle oranžově blikat: uvolněte tlačítko A přesně po skončení 2. oranžového bliknutí



<p>03. Do 5 sekund: několikrát stiskněte a uvolněte tlačítko A na přijímači, abyste vybrali jednu z následujících funkcí, které je možné rozpoznat podle stavu LED diody B:</p> <ul style="list-style-type: none"> - <u>Žádné aktivní blokování</u> = LED dioda NESVÍTÍ - <u>Zablokování uložení "v dosahu přijímače"</u> = ČERVENÁ LED dioda - <u>Zablokování uložení pomocí "aktivačního kódu"</u> = ZELENÁ LED dioda - <u>Zablokování obou možností uložení</u> ("v dosahu přijímače" a "s aktivačním kódem" = ORANŽOVÁ LED dioda 	<p>> 5 sec.</p> 
<p>04. Do 5 sekund: na <u>dálkovém ovladači, uloženém do paměti přijímače</u> stiskněte a uvolněte tlačítko (uložené do paměti) pro potvrzení a uložení zvolené funkce.</p>	<p>> 5 sec. <</p> 

Ta operace může být provedená i prostřednictvím programátorů O-Box / O-View.

4 DALŠÍ FUNKCE

4.1 - Zablokování (nebo odblokování) ovládání funkce "Priorita" v přijímači

"Identifikační kód" dálkového ovladače s kódováním "O-Code" nebo "BD" je doplněný o jedno číslo (od **0** do **3**), které umožňuje nastavit (v přijímači) jeho **úroveň priority** ve vztahu k dalším případným ovladačům se stejným kódem. Účelem této priority je nahradit a deaktivovat používání dálkového ovladače, který majitel ztratil nebo mu byl odcizen, aniž by bylo nutné jet až na místo instalace k danému zákazníkovi. Využití priority vyžaduje znalost kódu ztraceného dálkového ovladače a současně umožňuje zachování stejného kódu a stejných funkcí jako měl původní dálkový ovladač. Pokud jsou splněny tyto podmínky, je možné ztracený ovladač jednoduše deaktivovat

aktualizací urovně priority nového dálkového ovladače na následující vyšší hodnotu. Při prvním použití ovladače se do paměti přijímače uloží právě přijatá **nová úroveň priority** a od tohoto okamžiku nebude automatizační technika reagovat na příkazy vydané ztraceným nebo zcizeným dálkovým ovladačem, pokud by došlo k jeho použití. Změna priority se provádí prostřednictvím programátoru O-Box.

Přijímač jde z výroby s aktivovanou funkcí "Priorita", aby bylo možné v případě potřeby tuto funkci využít. Nicméně prostřednictvím programátoru O-Box můžete přijímač zablokovat (nebo odblokovat), aby nebylo možné tuto funkci nastavit.

4.2 - Aktivace (nebo deaktivace) příjmu kódů dálkových ovladačů, upravených proti původnímu továrnímu kódu

Kódy s typem kódování "FloR" a "O-Code" lze upravovat podle vlastních požadavků, a to prostřednictvím programátorů O-Box nebo O-View. Aktivací nebo deaktivací této funkce může přijímač přijímat nebo nepřijímat o příkazy vydané dálkovým ovladačem s upraveným identifikačním kódem (tovární nastavení je ON).

4.3 - Deaktivace (nebo aktivace) "proměnné hodnoty" (plovoucí kód) přijatého kódu.

Přijímač je z výroby naprogramovaný tak, aby mohl přijímat pouze "plovoucí kódy". S pomocí programátoru O-Box však můžete naprogramovat přijímač takovým způsobem, aby nebral ohled na "proměnnou hodnotu" (plovoucí kód) přijatého kódu a považoval proto tento kód za jistý druh "pevného kódu".

4.4 - Funkce "uvolnění tlačítek dálkového ovladače" (pouze u ovladačů s kódováním O-Code)

Při běžném používání dálkového ovladače, pokračuje pracovní cyklus automatizační techniky i po uvolnění stisknutého tlačítka po kratkou, nastavenou dobu. Pokud potřebujete přerušit pracovní cyklus přesně v tom okamžiku, kdy uvolníte tlačítko (například při přesné regulaci), musíte aktivovat tuto funkci v přijímači prostřednictvím programátoru O-Box. Přijímač má z výroby tuto funkci deaktivovanou.

4.5 - Aktivace (nebo deaktivace) přijímačů pro příjem/vysílání příkazů vydaných bezdrátovou cestou prostřednictvím sítě BUST4, která propojuje několik automatizačních technik

U systémů, které obsahují několik automatizačních technik, navzájem propojených prostřednictvím sítě "BusT4", je možné, pokud by to bylo nutné, ovládat některou automatizační techniku ze vzdálenosti větší než je dosah rádiového signálu mezi vysílačem a přijímačem. Tuto funkci je možné aktivovat v takto zapojených přijímačích, čímž se dosáhne prodloužení jejich dosahu při příjmu. Toto nastavení umožňuje přijímači, který přijal příkaz prostřednictvím rádiového signálu, jej přeposlat dál prostřednictvím kabelu BusT4 směrem do cílového přijímače (ve kterém je uložený identifikační kód dálkového ovladače, kterým byl tento příkaz vyslaný), a tímto způsobem je zajištěno, že tento poslední přijímač zajistí provedení vydaného příkazu. Přijímač jde z výroby s deaktivovanou funkcí. Pro její aktivaci (nebo deaktivaci) tj. opakování a/nebo příjem kódu prostřednictvím sítě BusT4, naprogramujte odpovídajícím způsobem příslušné přijímače prostřednictvím programátorů O-View a O-Box.

4.6 - Zablokování přístupu (zaheslování) k programování přijímače

Tato funkce se aktivuje vložením hesla do přijímače (pomocí programátoru O-Box nebo O-View); heslo může mít maximálně 10 číslic, zadaných technikem. Tato funkce chrání všechny programovací operace, provedené v přijímači; kromě toho blokuje i možnost provádět nějaké další programovací operace prostřednictvím tlačítka A na přijímači (obr. 1) nebo prostřednictvím programátorů O-Box a O-View, pokud neznáte správné heslo.

ČESKY - Seznam možných příkazů s přijímačem OXI a dálkovými ovladači uloženými "II. rozšířeným způsobem":

Výstup	Příkaz	Popis
1	Krok za Krokem	Příkaz "PP" "SbS" (krok za krokem)
2	Částečné otevření 1	Příkaz "Částečné otevření 1"
3	Otevřít	Příkaz "Otevřít"
4	Zavřít	Příkaz "Zavřít"
5	Stop	Zastaví probíhající cyklus
6	Krok za Krokem bytové jednotky	Ovládání v režimu bytové jednotky
7	Krok za Krokem vysoká priorita	Run a Robus 400/600/1000. Ovládání i při zablokovaném pohonu nebo při aktivních příkazech - Soon. Ovládání i při zablokovaném pohonu
8	Částečné otevření 2	Příkaz "Částečné otevření 2" (možno změnit pouze s O-View)
9	Částečné otevření 3	Příkaz "Částečné otevření 3" (možno změnit pouze s O-View)
10	Otevřít a zablokovat	Aktivuje otevření a po dokončení zablokuje automatizační techniku; řídicí jednotka nebude reagovat na žádný příkaz s výjimkou "Krok za Krokem s vysokou prioritou", "Odblokovat" nebo (pouze s O-View) "Odblokovat a zavřít" a "Odblokovat a otevřít"
11	Zavřít a zablokovat	Aktivuje zavření a po dokončení zablokuje automatizační techniku; řídicí jednotka nebude reagovat na žádný příkaz s výjimkou "Krok za Krokem s vysokou prioritou", "Odblokovat" nebo (pouze s O-View) "Odblokovat a zavřít" a "Odblokovat a otevřít"
12	Zablokovat automatizační tech.	Způsobí zastavení probíhajícího cyklu a zablokuje automatizační techniku; řídicí jednotka nebude reagovat na žádný příkaz s výjimkou "Krok za Krokem s vysokou prioritou", "Odblokovat" nebo (pouze s O-View) "Odblokovat a zavřít" a "Odblokovat a otevřít"
13	Odblokovat automatizační tech.	Aktivuje odblokování autoamitizační techniky a obnoví normální fungování.
14	On Casovač přidavné osvětlení	Zapne se výstup a rozsvítí se přidavné osvětlení, které zhasne po naprogramovaném čase.
15	On-Off přidavné osvětlení	Zapne se a vypne se výstup pro přidavné osvětlení, bude fungovat v režimu krok za krokem.

OXIBD

Typologie	Obousměrný přijímač
Kódování signálu	OXIBD: "BD" / "O-code" / "FloR" / "TTS" / "Flo" / "Smilo" OXIBD/A: "BD" / "O-code/A"
Odpor na vstupu	50 Ω
Přijímací frekvence	433.92 MHz
Vysílací frekvence	433.92 MHz (pouze BD)
Výstupy	4 (na konektoru "SM" ve slotu)
Citlivost	-108 dBm
Příkon	50 mA (maximální)
Vyzařovaný výkon (ERP)	< 10 mW (OXIBD)
Rozměry (mm)	L 49,5; H 41,9; P 18
Hmotnost (g)	22
Provozní teploty	-20 °C ... +55 °C

• **Poznámky k technickým parametrům výrobku:**

- Přijímací kapacita přijímače a dosah dálkových ovladačů jsou do značné míry ovlivněné dalšími zařízeními (např. zabezpečovací systémy, bezdrátová sluchátka), které v místě instalace zařízení pracují na stejné frekvenci. V takových případech nemůže společnost Nice žádným způsobem zaručit dostatečný dosah svých zařízení.
- Všechny technické parametry jsou platné při teplotě okolního prostředí 20° C (± 5° C).

– Společnost Nice S.p.a. si vyhrazuje právo provádět úpravy svých výrobků, kdykoli to bude považovat za nutné, přičemž zachová jejich provozní parametry a možnosti použití.

6

LIKVIDACE VÝROBKU

Tento výrobek je nedílnou součástí automatizační techniky, a proto musí být znehodnocený společně s ní. Stejně tak jako instalace tohoto výrobku i jeho demontáž a znehodnocení po skončení jeho životnosti musí být provedeno kvalifikovaným technickým personálem. Tento výrobek je sestavený z různých typů materiálů: některé z nich jsou recyklovatelné, jiné komponenty musí být znehodnoceny. Informujte se o možnostech recyklace nebo znehodnocení, které jsou předepsané příslušnými směrnicemi, platnými v dané oblasti a vztahujícími se na tuto kategorii výrobků.

⚠ POZOR! - některé součásti výrobku mohou obsahovat látky, které poškozují životní prostředí anebo mohou být nebezpečné, pokud by se nacházely volně pohozené. Mohly by působit škodlivě jak na životní prostředí tak i na lidské zdraví.

Jak vyplývá z vedle uvedeného symbolu, je zakázáno vyhazovat tento výrobek do kontejnerů určených pro směsný komunální odpad. Proto je při znehodnocení výrobku nutné provést separovaný sběr v souladu s příslušnými metodami stanovenými místně platnými směrnicemi anebo výrobek předat prodejci v okamžiku nákupu nového výrobku stejného typu.



⚠ POZOR! - místně platné směrnice mohou ukládat vysoké finanční sankce v případě nepovoleného znehodnocení tohoto výrobku. .

ZJEDNODUŠENÉ ES PROHLÁŠENÍ O SHODĚ

Výrobce zařízení Nice S.p.A. prohlašuje, že tento typ bezdrátového zařízení OXIBD splňuje požadavky směrnice 2014/53/EU.

Celé znění ES prohlášení o shodě je uvedeno na webových stránkách: <https://www.niceforyou.com/it/supporto>

Signalizace vydávaná LED diodou B na přijímači

Pomalé blikání > ZELENÁ barva

Po zapnutí:

- 1 ✱ = Používané kódování: "Flo"
- 2 ✱ = Používané kódování: "O-Code"/ "FloR"
- 3 ✱ = Používané kódování: "Smilo"
- 5 ✱ = V paměti není uložený žádný dálkový ovladač

Během provozu:

- 1 ✱ = Signalizuje, že přijatý kód není v paměti
- 3 ✱ = Ukládání kódu do paměti
- 5 ✱ = Paměť je vymazaná
- 6 ✱ = Během programování signalizuje, že kód není autorizovaný pro uložení do paměti
- 8 ✱ = Během programování signalizuje, že paměť je plná

Krátká blikání > ZELENÁ barva

- 1 ✱ = "Certifikát" je neplatný pro uložení do paměti
- 2 ✱ = Během programování signalizuje, že kód nejde uložit do paměti protože vysílá "certifikát"
- 4 ✱ = Výstup není nastavitelný v řídicí jednotce "2. způsobem"

5 * = Během mazání paměti signalizuje, že "kód byl vymazán"
5 * = "Certifikát" s prioritou nižší, než je povolena
6 * = Kód mimo synchronizaci
Dlouhá blikání > ČERVENÁ barva
1 * = Zablokování neoriginálních kódů
2 * = Kód s prioritou nižší, než je povolena
Krátká blikání > ČERVENÁ barva
1 * = Zablokování naprogramování "v dosahu přijímače"
1 * = Zablokování uložení do paměti prostřednictvím "certifikátu"
2 * = Zablokování paměti (vlození PIN)
Dlouhá blikání > ORANŽOVÁ barva
1 * = (při zapnutí, po několika bliknutí zelenou barvou) Signalizuje, že v paměti jsou obousměrné ovladače
Krátká blikání > ORANŽOVÁ barva
2 * = Signalizuje, že je aktivované naprogramování blokování (po zapnutí)



Nice

Nice S.p.A.

Via Callalta, 1
31046 Oderzo TV Italy
info@niceforyou.com

www.niceforyou.com