

WAY

dálkový ovladač
WM240C, WM080G

KOVIAN
S.R.O.

Návod k instalaci a obsluze



Obsah

■ Popis výrobku a určení k použití	4
■ Instalace (určeno pro montážního technika)	6
■ Údržba a znehodnocení	10

Důležité upozornění

Tento manuál je určen pouze pro technický personál, který má příslušnou kvalifikaci pro instalaci. Žádná z informací, kterou obsahuje tento materiál není určena pro domácího uživatele. Tento manuál je určen pro programovací jednotku Oview a nesmí být použit pro jiné výrobky. Jednotka Oview slouží jako programovací, případně ovládací prvek k automatizační technice, každé jiné použití je nevhodné a tudíž je zakázáno podle platných předpisů. Výrobce doporučuje přečíst si pozorně alespoň jednou veškeré instrukce předtím než přistoupíte k vlastní instalaci. Je Vaší povinností provést vše tak „bezpečně“, jak to jen jde. Instalace a údržba musí být prováděna výhradně kvalifikovaným a zkušeným personálem, a to dle následujících českých norem a vádních nařízení:

zákon č. 22/1997 sb. O technických požadavcích na výrobky

nařízení vlády č. 168, 169 a 170 ze dne 25. června 1997

nařízení vlády č. 378/2001 ze dne 12. září 2001

Nekvalifikovaný personál nebo ti, kteří neznají aplikované normy v kategorii „Automatizace“, se musí zdržet instalace. Pokud někdo provozuje tento systém, aniž by respektoval aplikované normy, je plně zodpovědný za případné škody, které by zařízení mohlo způsobit!



WM001C

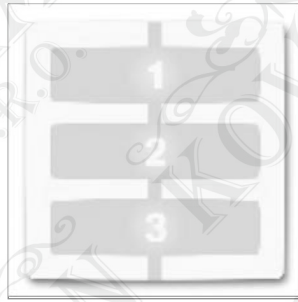

WM003C

typ A



WM001G

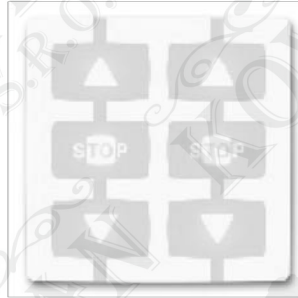

WM002G

typ B

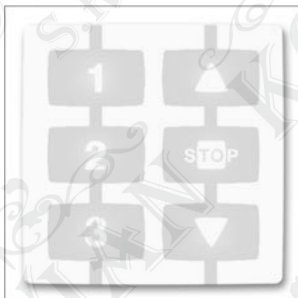

WM003C1G

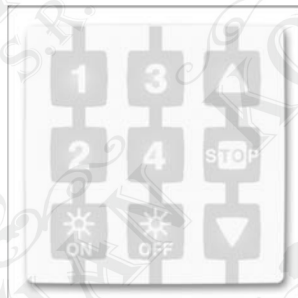

WM004G

typ C

typ D

Typové rozdělení modulů kovových ovladačů

GO

ONDO

OPLA

STONE

WWW

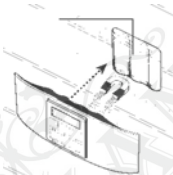
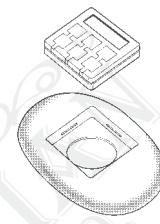
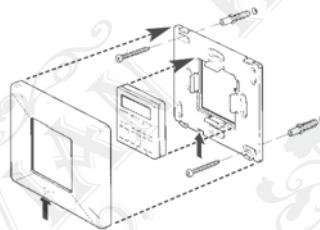
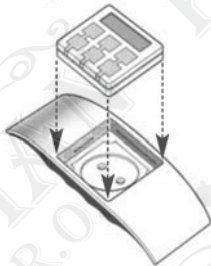
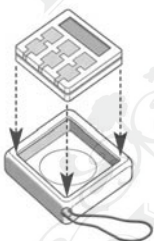

Výrobní řada držáků NiceWay a montáž modulu

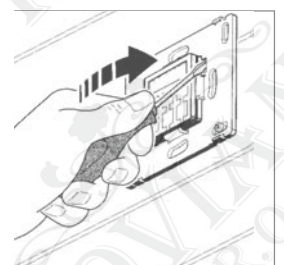
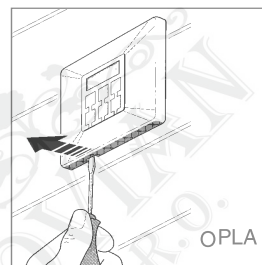
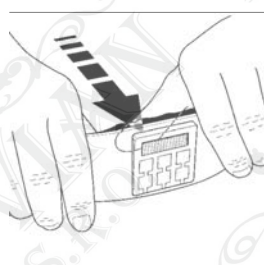

Vyjmutí modulu z držáku

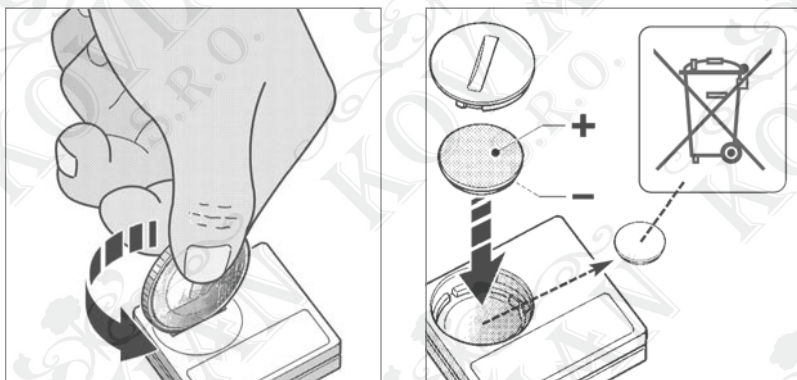

Výměna baterie

1. Popis výrobku a určení k použití

Tento bezdrátový dálkový ovladač je součástí výrobní řady NiceWay. Výrobní řada představuje modulový systém, který se skládá ze série dálkových ovladačů s 1, 3, 6 a 9 tlačítky, některé modely jsou vybaveny i LCD displejem (**str. 2**) a z několika navzájem zaměnitelných držáků, ke kterým jsou modulové dálkové ovladače připevňovány (**str. 3**).

Modely WM080G a WM240C

Tyto dva modely jsou určeny výhradně pro ovládání automatizační techniky používané pro markýzy, rolety a podobné aplikace (WM080G) anebo pro automatizační techniky používané pro vrata a brány (WM240C). Jakékoli jiné použití bude považováno za nevhodné a zakázané!

Automatizační techniky mohou být ovládány jak jednotlivě (každá samostatně), tak i ve skupinách, složených z několika automatizačních technik (celá skupina najednou). V takovém případě je všem automatizačním technikám, které tvoří příslušnou skupinu, zadán stejný příkaz.

Seskupování automatizačních technik může být užitečné především při provádění obvyklých a opakujících se požadavků na jejich provoz, jako například, když chcete zavřít najednou, zadáním jediného příkazu, jenom rolety v obývacím pokoji a v kuchyni, přičemž ostatní automatizační techniky mají zůstat ve stávajícím stavu!

1.1 Užitečné rady a upozornění

Uchovejte dobře tento manuál

Doporučujeme Vám, abyste si dobře uschovali tento manuál a usnadnili tak případné pozdější přeprogramování systému a provádění údržby na zařízení.

Terminologie používaná v manuálu

V tomto manuálu je termín „dálkový ovladač“ používán jako všeobecné označení obou modelů WM080G a WM240C. V některých případech, kdy se instrukce budou týkat pouze jednoho z modelů, je uvedeno označení příslušného modelu.

Rozdíly mezi dálkovými ovladači

Pro oba modely WM080G a WM240C platí stejné instrukce pro instalaci, programování a používání. Jediný rozdíl spočívá v grafickém provedení ovládacích tlačítek: model WM080G je opatřen symboly ▲ ■ ▼ a je více přizpůsobený pro použití k automatizačním technikám pro markýzy a rolety, kdy jsou tato 3 ovládací tlačítka a příkazy používány pro stejnou automatizační techniku; model WM240C je opatřen číslovkami 1, 2, 3 a je vhodnější pro automatizační techniky pro brány a vrata, kdy mohou být tato 3 ovládací tlačítka a příkazy používány pro 3 různé automatizační techniky. Z tohoto důvodu mějte při čtení manuálu na vědomí, že tlačítka ▲ ■ ▼ odpovídají tlačítkům 1, 2, 3 (**obr. 1**).

Možnosti dálkového ovladače při ovládání automatizačních technik

Dálkový ovladač je schopný ovládat všechny Vaše automatizační techniky prostřednictvím dvou rozdílných způsobů používání, které jsou v manuálu označovány termíny: „Samostatný režim“ a „Skupinový režim“.

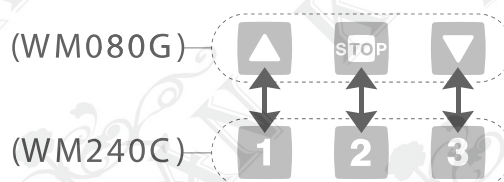

1

Samostatný režim (obr. 2)

Používání tohoto režimu umožňuje uživateli ovládat každou automatizační techniku v samostatném a autonomním režimu, protože každá automatizační technika je zastupována jedním „číslem“ od 1 do 80 (zobrazuje se v pravé části displeje).

Skupinový režim (obr. 2)

Používání tohoto režimu umožňuje uživateli uvádět současně do chodu, prostřednictvím jediného příkazu, všechny automatizační techniky, které jsou zařazeny do příslušné skupiny. Každá skupina je zastupována jedním „číslem“ od 1 do 70 (zobrazuje se v levé části displeje).

Zapnutí a vypnutí dálkového ovladače

Stisknutím tlačítek **-**, **+**, **OK**, se dálkový ovladač zapne jen na několik sekund, po jejich uplynutí se dálkový ovladač automaticky vypne, jestliže během tohoto časového intervalu nebylo stisknuto žádné jiné tlačítko.

Upozornění pro instalaci a programování

Všechny kroky programovacího procesu, očíslované 1. 2. 3 atd., musí být provedeny jeden po druhém, tj. se stále zapnutým dálkovým ovladačem. Protože stisknutí některého z tlačítek zapne dálkový ovladač jenom na několik sekund, doporučujeme Vám, abyste si nejprve přečetli všechny instrukce, pak podle nich postupovali při manipulaci s dálkovým ovladačem a přitom využívali i názorných souhrnných příkladů.

Poznámka: jestliže se dálkový ovladač vypne, je nutné od začátku zopakovat pouze ten krok, který nebyl dokončen, protože předtím provedené operace jsou automaticky ukládány do paměti.

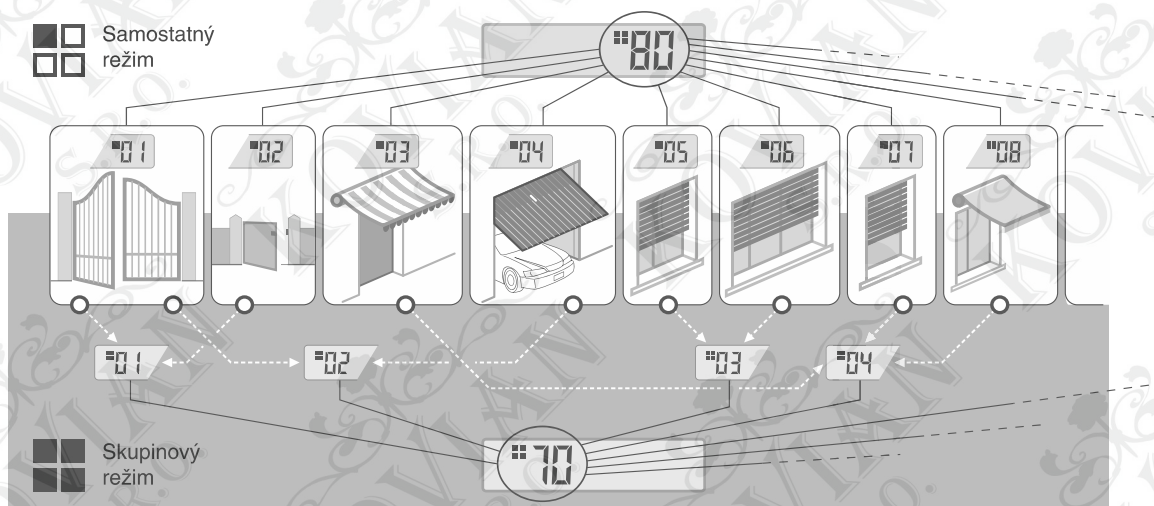

Legenda symbolů zobrazovaných na displeji dálkového ovladače

	Zobrazí se v okamžiku, kdy dálkový ovladač vyšle příkaz.
PROG	Zobrazí se a zůstane zobrazený během programování dálkového ovladače
	Signalizuje, že byla zvolena „samostatná automatizační technika“, která je zastupována tímto číslem (01 – 80).
	Signalizuje, že byla zvolena „skupina automatizačních technik“, která je zastupována tímto číslem (01 – 70).
	(Během instalace) Signalizuje přístup k naprogramování typu kódování rádiového signálu.
	(Během instalace, u dálkových ovladačů s kódování rádiového signálu typu „C“). Číslo označuje zvolený DIP switch (01 – 10) a nalevo je uvedený zvolený stav On/Off.
	Signalizuje, že byl zvolen příkaz „Slunce – On“ (Poznámka: příkaz je odeslán do automatizační techniky a tím jí umožňuje aktivovat ovládání senzoru intenzity slunečního záření - Slunce).
	Signalizuje, že byl zvolen příkaz „Slunce – Off“ (Poznámka: příkaz je odeslán do automatizační techniky a tím jí umožňuje deaktivovat ovládání senzoru intenzity slunečního záření - Slunce).
	Rozsvítí se v okamžiku, kdy je baterie částečně vybitá.

2. Instalace (určeno pro montážního technika)

Dříve než začnete

A. Aby byla zaručena snadná a správná instalace tohoto výrobku, je nutné si nejprve přečíst oddíl: Užitečné rady a upozornění, pak si prostudovat instrukce a během instalace postupovat podle níže uvedených bodů v daném pořadí.

B. Dálkový ovladač je kompatibilní se všemi přijímači Nice, které pracují na frekvenci 433,92 MHz a pracují s jedním ze 4 typů kódování rádiového signálu (**A, B, C, D**). Proto je nutné zjistit typ kódování rádiového signálu Vašich dálkových ovladačů a porovnat jej s údaji uvedenými v **tab. 2**.

C. V souvislosti s krokem 1 uvádíme, že je možné zaznamenat u stejného čísla i více než jednu automatizační techniku, avšak pouze za té podmínky, že přijímače těchto automatizačních technik mají stejný typ kódování rádiového signálu (**tab. 2**).

Tuto operaci doporučujeme provádět pouze tehdy, jestliže má být ovládán větší počet automatizačních technik, přesahující limit povolený dálkovým ovladačem. V ostatních případech nedoporučujeme tuto operaci provádět, protože omezuje možnosti a flexibilitu celého systému.

1. krok: Získání potřebných údajů pro instalaci

V rámci tohoto kroku je nutné nashromáždit některé údaje, které se týkají všech automatizačních technik, které mají být ovládány pomocí tohoto dálkového ovladače.

Vycházejte z tabulky **Přehled automatizačních technik**, kterou najdete na konci tohoto manuálu a запиšte do ní následující údaje (**tab. 3**).

1. Název automatizační techniky, kterou chcete ovládat

2. Číslo v rozsahu od 1 do 80, které bude od tohoto okamžiku zastupovat příslušnou automatizační techniku

3. Písmeno (**A, B, C, D**), které odpovídá kódování rádiového signálu, které používá přijímač automatizační techniky

Poznámka: Při zjišťování toho údaje vycházejte z **tab. 3**.

Upozornění: Veškeré údaje, které запиšete do tabulky **Přehled automatizačních technik**, budou nutné pro správné provedení různých operací, které jsou uvedeny v následujících částech tohoto manuálu.

2. krok: Uložení typů kódování rádiového signálu přijímačů do paměti dálkového ovladače

V rámci tohoto kroku je nutné uložit do paměti dálkového ovladače typ kódování rádiového signálu zvoleného u každého z přijímačů nainstalovaných do Vašich automatizačních technik.

Postupujte podle uvedených instrukcí na základě údajů ve Vašem přehledu automatizačních technik:

1. Na vypnutém dálkovém ovladači, stiskněte a podržte asi na dobu 10 s tlačítko **OK**, tj. tak dlouho, dokud se na displeji neobjeví (po nápisu „PROG“) symbol **A-B-C-D**, pak ihned tlačítko uvolněte.

2. Stiskněte tlačítko **- / +** a zvolte číslo, které zastupuje automatizační techniku, kterou chcete naprogramovat.

3. Stiskněte tlačítko **▲ (1) / ▼ (3)** a zvolte písmeno (typ kódování rádiového signálu) podle Vašeho přehledu automatizačních technik, které je zapsáno u zvolené automatizační techniky.

4. Pak stiskněte jedno z tlačítek **- / +**, aby došlo k uložení nastaveného údaje do paměti.

Poznámka: Tato operace zobrazí současně i číslo předchozí (nebo následující) automatizační techniky, která tak bude připravena k naprogramování.

Opakujte postup uvedený v bodech 3. a 4. a uložte do paměti typ kódování rádiového signálu ostatních automatizačních technik, uvedených ve Vašem přehledu automatizačních technik.

V kterémkoli okamžiku anebo po ukončení těchto operací je možné z tohoto procesu vystoupit stisknutím tlačítka **■ (2)** nebo počkat, dokud se dálkový ovladač sám nevypne (viz příklad na **obr. 3**

Tabulka 2: Kódování rádiového signálu přijímačů

A	Automatizační techniky pro markýzy a rolety (TTS)
B	Rádiové dálkové ovladače série FLOR
C	Rádiové dálkové ovladače série FLO
D	Rádiové dálkové ovladače série SMILO

Tabulka 3: Získání potřebných údajů pro instalaci

Název automatizační techniky	Počet	Kód
Velká brána	01	B
Brána pro pěší	02	D
Markýza na terase	03	A
Garážová vrata	04	C
Roleta v kuchyni	05	A
Roleta v obývacím pokoji	06	A

2.1 krok: Osobní nastavení kódování rádiového signálu typu C

Jestliže jsou ve Vašem „přehledu automatizačních technik“ uvedeny automatizační techniky, které pracují s kódováním rádiového signálu typu C, je nutné u každé takové automatizační techniky nastavit 10 DIP-switchů, na nichž je založen tento typ kódování.

Postupujte podle následujících instrukcí:

1. Na vypnutém dálkovém ovladači, stiskněte a podržte asi na dobu 10 s tlačítko **OK**, tj. tak dlouho, dokud se na displeji neobjeví (po nápisu „PROG“) symbol A-B-C-D, pak ihned tlačítko uvolněte.
2. Stiskněte tlačítko - / + a zvolte číslo automatizační techniky, která používá kódování rádiového signálu typu C.
3. Pak stiskněte tlačítko **OK** a vstoupíte do režimu nastavení DIP-switchů: na displeji se objeví aktuální nastavení switche č. 1 (**obr. 4**).
4. Pro změnu nastavení switche č. 1 postupujte podle **obr. 6** a pak podle Vašich požadavků stiskněte tlačítko ▲ (1), chcete-li zvolit ON nebo tlačítko ▼ (3), chcete-li zvolit OFF.
5. Pak přejděte k následujícímu switchi stisknutím tlačítka + (tlačítkem - se dostanete k předchozímu switchi) a pomocí tlačítek ▲ (1) / ▼ (3) zvolte požadované nastavení tohoto switche, kdy si vyberete mezi stavem ON nebo OFF. Pak nastavte i zbývající switche (celkem 10) a u každého z nich zopakujte bod 5 a poté, co nastavíte i switch č. 10, stiskněte tlačítko **OK**, operace bude ukončena a vystoupíte z programovacího procesu.

Jestliže jsou na Vašem „přehledu automatizačních technik“ uvedené další automatizační techniky, které využívají kódování rádiového signálu typu C, je nutné nastavit u každé z nich jednotlivé DIP-switche tak, že zopakujete postup popsany v bodech 02, 03, 04 a 05.

V kterémkoli okamžiku, nebo po ukončení těchto operací, je možné z tohoto procesu vystoupit stisknutím tlačítka ■ (2) nebo počkat, dokud se dálkový vysílač sám automaticky nevypne (viz příklad na **obr. 5**).

3. krok: Uložení kódu vysílaného dálkovým ovladačem do paměti přijímače

Každému číslu uloženému do dálkového ovladače je přiřazen jeho vlastní „identifikační kód“, který dálkovému ovladači umožňuje, aby byl spolehlivým způsobem identifikován přijímačem automatizační techniky během vysílání příkazů.

V tomto okamžiku je tedy nutné uložit do paměti každého přijímače automatizační techniky identifikační kód, který pak přijímači umožní identifikovat příkazy vysílané dálkovým ovladačem.

Postupujte podle níže uvedených instrukcí:

1. Najděte v „přehledu automatizačních technik“ číslo té automatizační techniky, do jejíhož přijímače chcete uložit „identifikační kód“ Vašeho dálkového ovladače. Na vypnutém dálkovém ovladači stiskněte tlačítko - / + a zvolte požadované číslo.
2. Stiskněte tlačítko ■ (2): dálkový ovladač se po několika sekundách vypne, předtím si do paměti uloží číslo automatizační techniky, kterou jste vybrali.
3. Nyní je nutné si v Instrukčním manuálu přijímače automatizační techniky přečíst tu část textu, která je věnována „postupu pro uložení dálkového ovladače do paměti 4. Potom proveďte operace, které jste si právě nastudovali a přitom mějte na paměti následující skutečnosti:

Poznámka: Každý model přijímače má svůj vlastní postup pro uložení dat do paměti, což v praxi znamená, že na dálkovém ovladači bude nutné mačkat některé z tlačítek: ▲ ■ ▼ nebo 1, 2, 3 (ohledně korespondence mezi tlačítky odkazujeme na **obr. 1**).

Celý proces nutný pro uložení dat do paměti, popsany v bodech 1, 2, 3 a 4, musíte zopakovat s každým z Vašich přijímačů.

4. krok: Kontrola správného uložení dálkového ovladače do paměti

Nyní je nutné provést několik zkoušek, které prověří správné uložení „identifikačního kódu“ Vašeho dálkového ovladače do paměti každého z nainstalovaných přijímačů.

Každodenní používání dálkového ovladače (je součástí tohoto manuálu), postupujte systematicky a vyšlete jeden příkaz, na základě kterého bude samostatně uvedena do chodu každá automatizační technika, která je uložena do paměti.

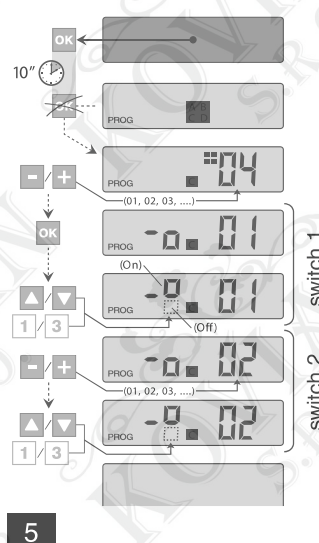
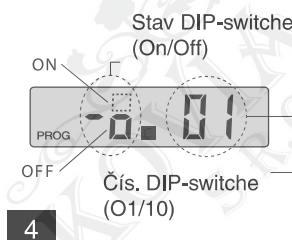
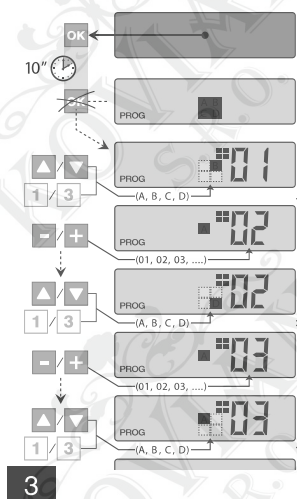

5. krok: Sdělte koncovému uživateli informace o používání

Po dokončení instalace a provedení provozních zkoušek Vám doporučujeme, abyste vyplnili tabulku pro používání, která je uvedena na poslední straně tohoto manuálu. Zapište do ní názvy všech automatizačních technik, které jste nainstalovali, a jejich referenční číslo (viz Váš přehled automatizačních technik). Kromě toho zapište skupiny automatizačních technik (jestliže jsou už vytvořené) a jejich referenční čísla (ohledně naprogramování skupin odkazujeme na následující oddíl). Nakonec Vám doporučujeme, kvůli usnadnění práce těm, kteří budou používat dálkový ovladač v budoucnosti, abyste **koncovému uživateli** předali jak tabulku pro používání, tak i tento manuál.

Vymazání dat z paměti dálkového ovladače

Z paměti dálkového ovladače je možné vymazat naprosto všechny údaje, které do ní byly uloženy, a to následujícím způsobem: Tímto postupem dojde k definitivnímu vymazání dat z paměti a k obnovení původního továrního nastavení.

1. Na vypnutém dálkovém ovladači stiskněte a podržte přibližně na 25 s tlačítko **OK**, tj. tak dlouho, dokud se nerozsvítí všechny symboly a nápisy na displeji, pak tlačítko uvolněte.
2. V tomto okamžiku se v rychlém sledu zobrazí označení F (uvádí verzi softwaru nainstalovaného do dálkového ovladače) a pak „P1“.
3. V tomto bodě stiskněte jednou každé ze šesti tlačítek na dálkovém ovladači, přitom respektujte posloupnost: ▲ (1), ■ (2), ▼ (3), -, +, **OK**. Každé stisknutí tlačítka změní údaj na displeji, kdy dojde k posunu o jednu číslici až po „P6“.
4. Poté, co jste stiskli poslední tlačítko (**OK**), se na displeji zobrazí tento údaj: ---. Počkejte, dokud se dálkový ovladač nevyepne, čímž bude mazací proces ukončen.

Vytvoření skupin automatizačních technik

V oddíle Užitečné rady a doporučení jsme naznačili některé základní charakteristiky způsobu používání zařízení ve „skupinovém režimu“, kdy je dálkový ovladač schopen ovládat současně všechny zvolené automatizační techniky.

V tomto oddíle vysvětlíme, jakým způsobem je možné vytvořit v dálkovém ovladači jednotlivé skupiny automatizačních technik.

Vytvoření jedné skupiny

Na **v tab. 4** je znázorněn jeden čistě informativní příklad pro vytvoření 4 skupin, který má pomoci v pochopení logiky při realizaci Vašich požadavků. Zapište nejprve do tabulky pro používání (najdete ji na konci tohoto manuálu) následující údaje, které si rozvrhnete podle Vašich potřeb:

- a. Ujistěte se, že tabulky pro používání je už vyplněna v té části, která je vyhrazena pro „samostatné automatizační techniky“, jinak kontaktujte technika, který zařízení nainstaloval, aby tuto část tabulky vyplnil
- b. Rozhodněte se, které číslo chcete přidělit dané skupině a zapište je
- c. Rozhodněte se, které automatizační techniky chcete zahrnout do skupiny a zaškrtněte příslušnou kolonku

Vytvoření jedné skupiny

Dříve než provedete tuto operaci, je nutné, abyste si dobře prostudovali rámeček „Pohled na displej dálkového ovladače“, abyste věděli, co se obvykle zobrazuje na displeji během provádění této operace.

Následující prováděcí instrukce popisují, jak se vytváří jedna skupina. Uvedené příklady navazují v **tab. 4**, především na údaje, které se týkají **skupiny 3**. Postupujte následujícím způsobem:

1. Na vypnutém vysílači stiskněte a podržte přibližně po dobu 5 s tlačítko **OK**, tj. tak dlouho, dokud se na displeji neobjeví nápis „PROG“, pak ihned tlačítko uvolněte.
2. Nyní pomocí tlačítek - / + zvolte číslo, které jste se rozhodli, že přidělíte v tabulce této skupině.
Příklad: Potvrďte volbu stisknutím tlačítka **OK**: v pravé části displeje se objeví číslo automatizační techniky.
3. Stiskněte tlačítko - / + a zvolte číslo, které zastupuje první automatizační techniku, kterou chcete zařadit do skupiny.
Příklad: Potvrďte provedenou volbu stisknutím tlačítka **OK**: číslo přestane blikat, protože bylo zařazeno do skupiny.
4. Ještě jednou stiskněte tlačítko - / + a zvolte číslo pro **druhou** automatizační techniku, kterou chcete zařadit do skupiny.
Příklad: Potvrďte provedenou volbu stisknutím tlačítka **OK**: číslo přestane blikat, protože bylo zařazeno do skupiny.
Poznámka: Jestliže se zobrazí symbol ☼, přečtěte si následující odstavec: Automatizační techniky s připojeným světelným senzorem.

Nyní je vytvoření **skupiny 3** z příkladu kompletní. Když potřebujete vytvořit další skupinu stiskněte tlačítko ■ (2) před vypnutím vysílače a opakujte instrukce 2-4.

V kterémkoli okamžiku, nebo po ukončení těchto operací, je možné z tohoto procesu vystoupit stisknutím tlačítka ■ (2) nebo počkat, dokud se dálkový vysílač sám automaticky nevyepne.

Tabulka 4: Příklad	Skupina				
Automatizační technika	Číslo	1	2	3	4
Velká brána	01	×	×		
Brána pro pěší	02	×			
Markýza na terase	03		×		
Garážová vrata	04				×
Roleta v obývacím pokoji	06			×	

Pohled na displej dálkového ovladače

Během vytváření skupin, dálkový ovladač zobrazuje dvě čísla, jedno na pravé straně a druhé na levé straně displeje. Význam a způsob zobrazení těchto čísel je následující:

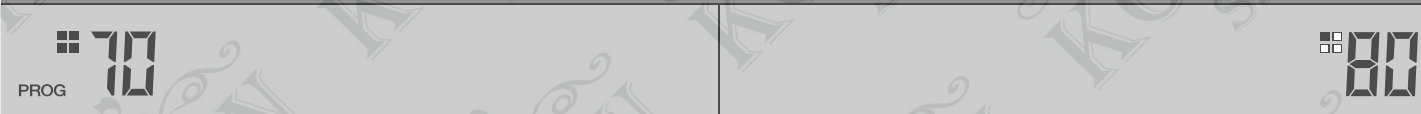
Tabulka 5: Display dálkového ovladače	
	
Číslo na levé straně displeje označuje skupinu	Číslo na pravé straně displeje označuje automatizační techniku , která má být zařazena nebo vyřazena z aktivní skupiny, uvedené na levé straně displeje
Celkem je k dispozici 70 čísel	Celkem je k dispozici 80 čísel
Jestliže číslo bliká: znamená to, že tato skupina je deaktivovaná (neobsahuje žádnou automatizační techniku)	Jestliže číslo bliká: znamená to, že tato automatizační technika není zařazena do skupiny, která je uvedena na levé straně displeje
Jestliže číslo trvale svítí: znamená to, že tato skupina je aktivní (obsahuje nějaké automatizační techniky)	Jestliže číslo trvale svítí: znamená to, že tato automatizační technika je zařazena do skupiny, která je uvedena na levé straně displeje

Automatizační techniky propojené se světelným (slunečním) senzorem

Během procesu, kdy jsou vytvářeny skupiny, se v případě, kdy zvolíte automatizační techniku, ke které je na „přehledu automatizačních technik“ přiřazeno kódování rádiového signálu typu **A**, a poté, co potvrdíte volbu stisknutím tlačítka **OK** (číslo přestane blikat), se vedle čísla automatizační techniky objeví symbol ☀.



V tomto okamžiku je možné následně uvedeným způsobem zvolit požadované nastavení tohoto světelného senzoru:

- ☀ **ON**, nastavitelný jedním stisknutím tlačítka OK
- ☀ **OFF**, nastavitelný druhým stisknutím tlačítka OK
- ☀ (žádný příkaz), nastavitelný třetím stisknutím tlačítka OK

Změna nebo deaktivace jedné skupiny

Při změně jedné skupiny, která byla dříve vytvořena, vyvolejte číslo této skupiny a postupujte stejným způsobem jako při vytváření skupiny (**obr. 9**), přitom budete podle vlastních požadavků měnit aktuální nastavení každé automatizační techniky zařazené do skupiny. Jestliže budou všechny automatizační techniky obsažené ve skupině deaktivovány, číslo skupiny začne blikat, čímž bude signalizováno, že tato skupina už není aktivní.

Každodenní používání dálkového ovladače

Při každodenním používání je možné dálkový ovladač využívat dvěma odlišnými způsoby:

- **Samostatný režim** - vydaný příkaz je platný pouze pro jednu automatizační techniku
- **Skupinový režim** - vydaný příkaz je platný pro skupinu automatizačních technik

Ovládání automatizační techniky v „samostatném režimu“



Pro vydání příkazu platného pro jedinou automatizační techniku je nutné:

- na vypnutém dálkovém ovladači stisknout jedno z tlačítek - / + a zvolit číslo požadované automatizační techniky (*).
- vydat příkaz stisknutím jednoho z tlačítek ▲ ■ ▼ nebo 1, 2, 3.

Jestliže během daného intervalu stisknete ještě jednou jedno ze tří uvedených příkazových tlačítek, bude tento příkaz platný pro tu automatizační techniku, která byla naposledy použita.

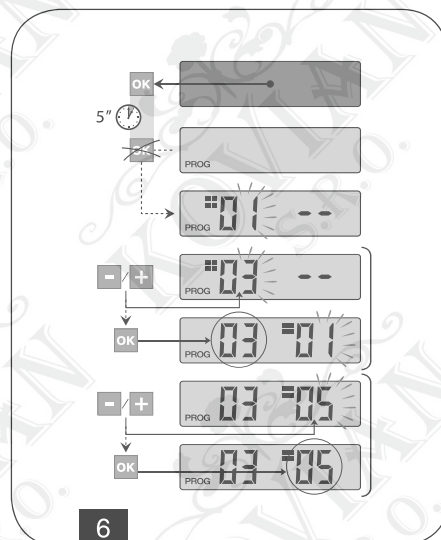

Poznámka (*): Jestliže zvolíte automatizační techniku, u které je v „přehledu automatizačních technik“ uvedeno kódování rádiového signálu typu **A** a stisknete tlačítko **OK**, bude na displeji zobrazen i symbol ☼. V tomto okamžiku (předtím než vydáte příkaz) je možné dalším stisknutím tlačítka OK zvolit, jednu z následujících možností:

- ☼ **ON**, po jednom stisknutí tlačítka OK
- ☼ **OFF**, po druhém stisknutí tlačítka OK
- ☼ (žádný příkaz), po třetím stisknutí tlačítka OK

Vydaný příkaz bude ovládat automatizační techniku pouze v tom případě, že je tato technika ovládaná a propojená se světelným senzorem.

Ovládání automatizačních technik ve „skupinovém režimu“



Pro vydání příkazu platného pro jednu skupinu automatizačních technik je nutné:

- na vypnutém dálkovém ovladači stisknout tlačítko OK
- pomocí tlačítek - / + a zvolit požadovanou skupinu z vytvořených skupin (*)
- vydat příkaz stisknutím jednoho z tlačítek ▲ ■ ▼ nebo 1, 2, 3

Jestliže během daného intervalu stisknete ještě jednou jedno ze tří uvedených příkazových tlačítek, bude tento příkaz platný pro automatizační techniku, která byla naposledy použita

Poznámka (*): V tomto okamžiku je možné ještě předtím než vydáte příkaz, a za podmínky, že stisknete tlačítko **OK**, zkontrolovat na pravé straně displeje pomocí tlačítek - / +, které automatizační techniky jsou zařazeny do zvolené skupiny.

Jestliže není aktivní žádná skupina



Při používání dálkového ovladače ve „skupinovém režimu“, kdy nebyla vytvořena žádná skupina a i přesto se budete snažit zvolit jednu skupinu, se na displeji objeví pouze „symbol skupinového režimu“ a žádné číslo, které by bylo možné zvolit, čímž je signalizována neexistence jakýchkoli skupin.

3. Údržba a znehodnocení

Výměna baterie

Když je baterie vybitá, dojde u dálkového ovladače k výraznému snížení jeho dosahu a na displeji se objeví symbol ☼. Řádný provoz dálkového ovladače bude obnoven po výměně staré baterie za novou stejného typu (Technické parametry). Při výměně baterie je nutné respektovat uvedenou polaritu.

Znehodnocení baterie

I vybité baterie, mohou obsahovat látky, které znečišťují životní prostředí a proto **nesmí** být vyhazovány do kontejnerů se smíšeným komunálním odpadem. Poté, co jste vybité baterie vyjmuli ze zařízení, je nutné je znehodnotit podle nařízení, stanovených místně platnými zákony, které se týkají „sběru separovaného odpadu“.

Znehodnocení dálkového ovladače

Výrobek je sestaven z různých typů materiálů: některé je možné recyklovat, jiné musí být znehodnoceny, proto se informujte o vhodných recyklačních a likvidačních technologiích a přitom postupujte v souladu s místně platnými závaznými předpisy, které se na tento výrobek vztahují. Některé komponenty výrobku mohou obsahovat látky škodlivé nebo nebezpečné pro životní prostředí.



Tento výrobek je zakázáno vyhazovat do kontejnerů pro smíšený komunální odpad. Při likvidaci je nutné provést „tříděný sběr“ v souladu s místně platnými nařízeními, anebo odevzdat starý výrobek prodejci při nákupu nového typu. Místně platné předpisy mohou stanovovat vysoké sankce pro případy, kdy by byl tento výrobek znehodnocen nepovoleným způsobem.

Tabulka 6: Technické parametry

Frekvence	433,92 MHz (\pm 100 kHz)
Napájení	lithiová baterie 3 V DC typ CR2032
Životnost baterie	předpokládaná na 2 roky při 10 vyslaných signálech za den
Dosah	předpokládaný 200 m, 35 m (v interiérech budov)
Vyzařovaný výkon	předpokládaný přibližně 1 mW e.r.p.
Kódování rádiového signálu A	52+52 bit, plovoucí kód, kódování FLOR + INFO (TTS)
Kódování rádiového signálu B	52 bit, plovoucí kód, kódování FLOR
Kódování rádiového signálu C	12 bit, kódování FLO
Kódování rádiového signálu D	64 bit, kódování SMILO
Provozní teploty	od -20°C do +55°C
Krytí	IP 40 (použití v interiérech nebo v krytých prostorech)
Rozměry	L41xP41xH10 mm
Hmotnost	18 g

Poznámky:

Všechny uvedené technické parametry jsou platné při teplotě okolního prostředí 20°C (\pm 5°C). Společnost si vyhrazuje právo provádět kdykoli na výrobku takové úpravy, které bude považovat za nutné, přičemž garantuje zachování funkčnosti a určení použití daného výrobku.

Prohlášení o shodě

Prohlášení EU o shodě v souladu se směrnicí 89/336/CEE

Číslo: 218/FT210

Revize: 1

Níže podepsaný Lauro Buoro, ve funkci generálního manažera, prohlašuje na vlastní odpovědnost, že výrobek

Jméno výrobce: NICE S.p.a.

Adresa: Via Pezza Alta 13, 31046 Z.I. Rusitgnè – Oderzo (TV) Itálie

Typ: dálkové ovládání

Model: WM080G a WM240C

Splňují základní požadavky stanovené směrnicí R&TTE 1999/5/CE při použití těchto výrobků k účelům, k nimž jsou určeny. Výrobky spadají do 1. kategorie.

Oderzo, 11. ledna 2006

Lauro Buoro
generální manager